

POLIRAN

لیست قیمت پوش فیت پروتکت پلی ران

۱۴۰۳/۰۵/۳۱

ساینت و خوداطفاء

B1 Flame Retardant

19 dB(A)



Protect

سیستم فاضلابی پوش فیت پروتکت پلی ران

- افزایش ایمنی در شرایط حریق براساس طبقه بندی DIN 4102-B1

- کاهش چشمگیر میزان انتقال صدا تا 19 dB(A)

- مقاوم در برابر مواد شیمیایی مختلف با PH ۲ تا ۱۲ در انطباق با ISO 10358

- حداقل میزان اتلاف در لوله ها تولید به صورت دو سر سوکت

- سبکی وزن و سهولت در حمل و نقل و اجرا در مقایسه با سیستم های آلیاژی

- سیستم انعطاف پذیر آب بندی پایدار و مطمئن حتی در زمین لرزه های غیر مخرب

- قابلیت انطباق با تمام سیستم های فاضلابی استاندارد پلیمری و آلیاژی

- مقاومت فوق العاده در برابر دمای بالا تا ۹۵°C

- امکان تصحیح و تغییر سیستم با کمترین هزینه در صورت بروز اشتباه یا تغییر نقشه

- دامنه وسیع تولید لوله و اتصالات از سایز ۴۰ تا ۲۰۰ میلی متر

۱۴۰۳/۰۵/۳۱

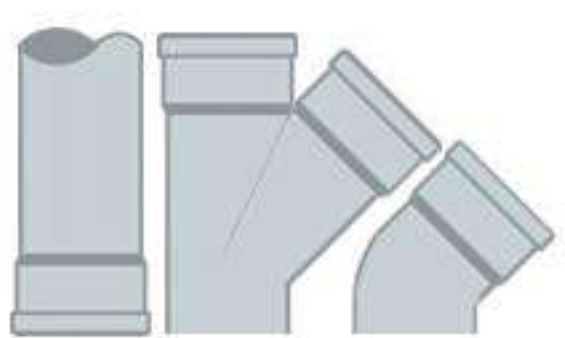
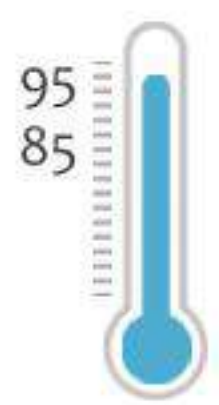
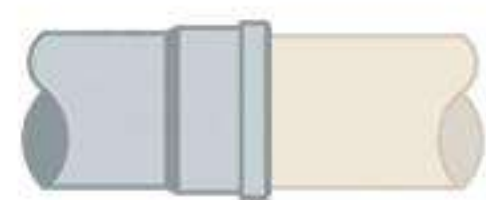
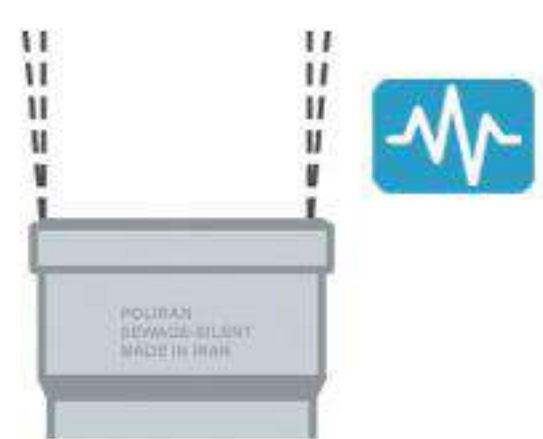
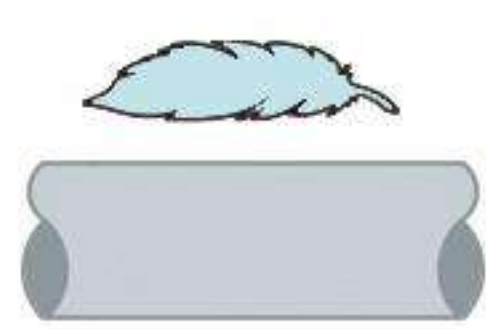
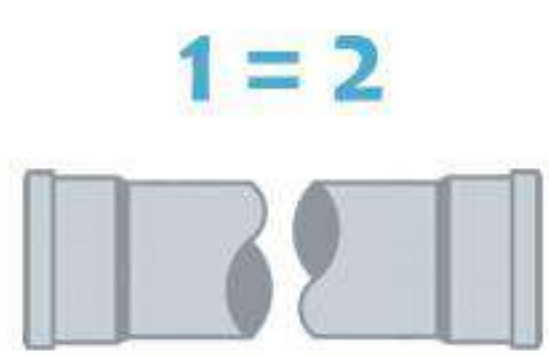
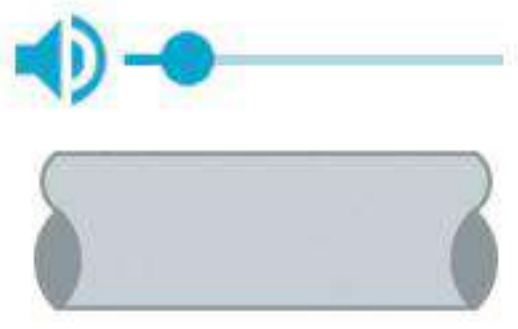
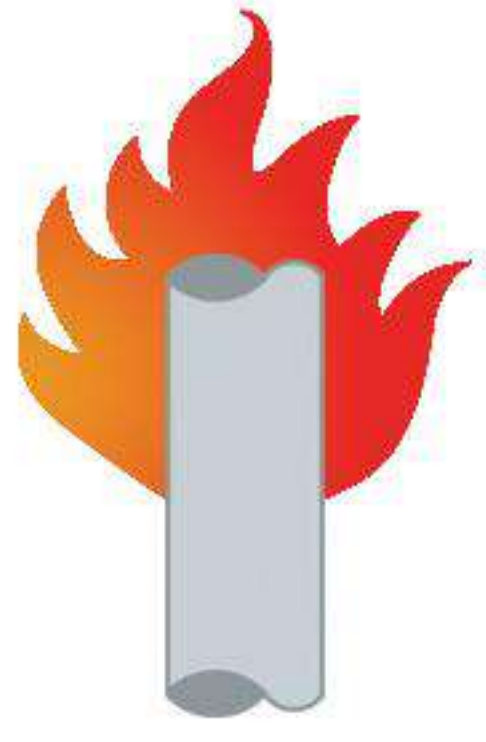
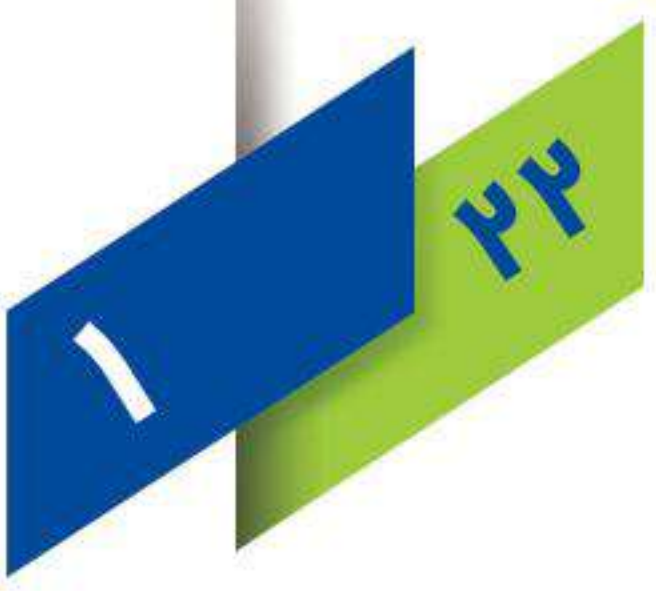

مرکز تحقیقات راه، مسکن و شهرسازی

TECHNISCHE
UNIVERSITÄT
DARMSTADT

عملکرد سیستم پوش فیت پروتکت در برابر حریق

امروزه مبارزه با حریق از مهم‌ترین ملاحظات در طراحی و ساخت ساختمان‌های جدید است. به این منظور علاوه بر سیستم‌های اعلام و اطفاء حریق، نیاز به روش‌هایی است که گسترش آتش را تا حد امکان به تاخیر بیندازد و زمان کافی را برای فرار ساکنین و اطفاء حریق مهیا کند. اینجاست که محصولات خوداطفاء به کمک ما می‌آیند؛ یک محصول خوداطفاء به سادگی مشتعل نمی‌شود و پس از حذف منبع شعله خود به خود خاموش می‌شود و باعث کاهش سرعت گسترش آتش می‌گردد. سیستم پوش فیت پروتکت پلی‌ران ساخته شده از پلی پروپیلن با ویژگی **Flame Retardant** می‌باشد و در مقابل شعله‌ور شدن به دلایلی مانند تماس مقطعی با شعله، گازهای داغ و جرقه‌های مکانیکی یا الکتریکی مقاوم است و باعث گسترش حریق در ساختمان نمی‌شود. این سیستم براساس استاندارد **DIN 4102** در طبقه‌بندی **B1** قرار می‌گیرد.



عملکرد سیستم پوش فیت پروتکت در کاهش میزان انتقال صدا

آسایش ساکنان در ساختمان، به عنوان محل اصلی زندگی و کار روزمره، از اهمیت بالایی برخوردار است. از مهم‌ترین مواردی که در این خصوص باید مورد توجه قرار گیرد مشکل آلودگی صوتی است.

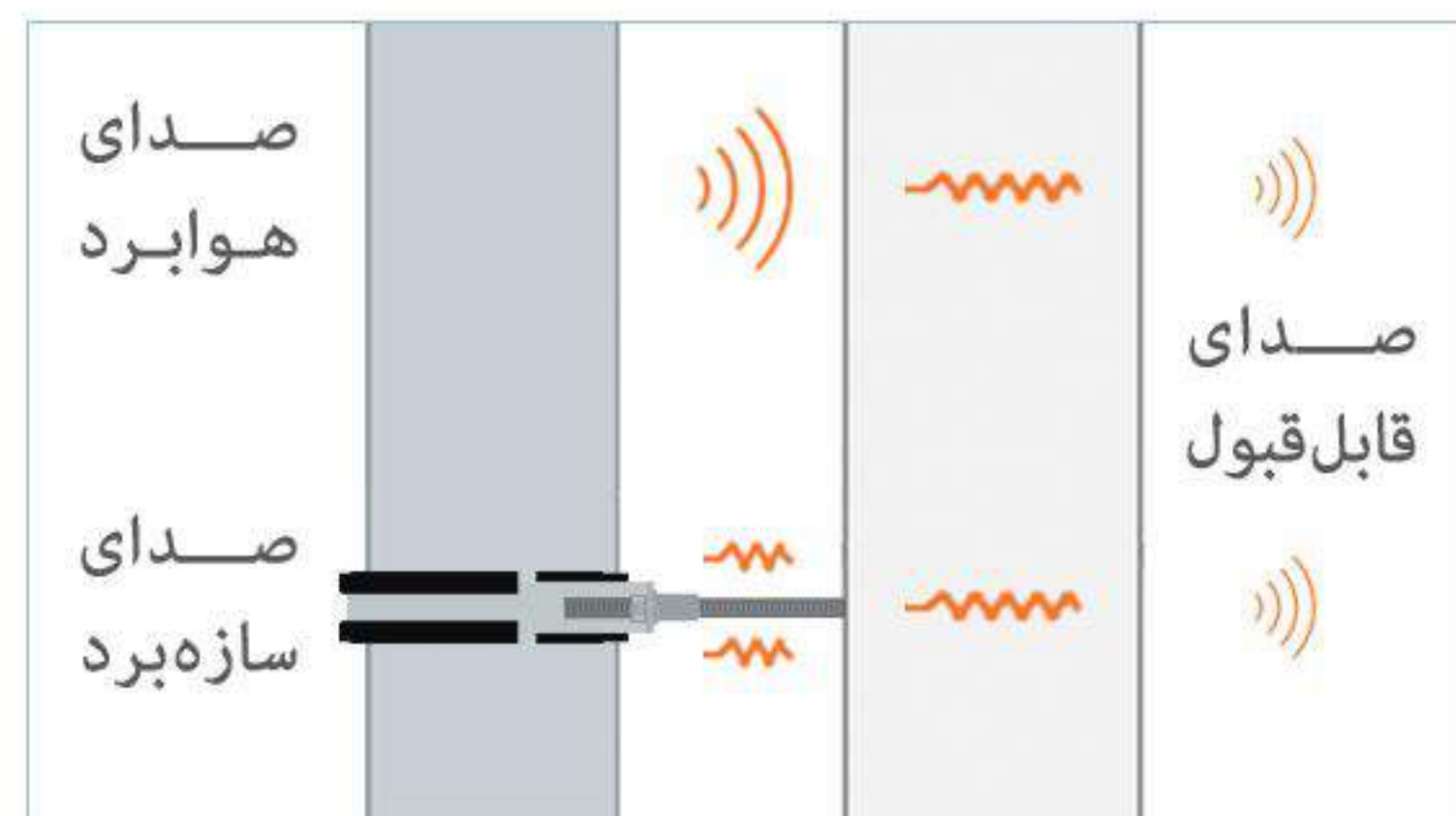

سیستم فاضلاب ساختمان نیز می‌تواند یکی از منابع ایجاد آلودگی صوتی باشد؛ حرکت جریان فاضلاب در مسیرهای لوله کشی ایجاد صدا خواهد کرد که این صدا از دو طریق به محیط انتقال می‌یابد:

- ۱- صدای هوا برد: صدایی است که از طریق هوا به محیط انتقال می‌یابد. برای کاهش آن، کیفیت و میزان جذب صدای مواد اولیه به کار رفته در لوله و اتصالات اهمیت بسیاری دارد.
- ۲- صدای سازه برد: صدایی است که به دلیل ارتعاش یا ضربه در یک جسم جامد انتشار می‌یابد. جریان سیال باعث لرزش لوله‌ها می‌شود که از انتقال آن به بست و سازه ساختمان، صدا به صورت هوابرد به محیط انتقال می‌یابد. به منظور کاهش حداکثری این صدا، باید بست‌های ویژه با روکش لاستیکی مورد استفاده قرار گیرد.

کاهش انتقال صدای سیستم فاضلاب به محیط، برآیند رعایت همزمان عوامل زیر می‌باشد:

- ۱- اختصاص داکت مناسب برای عبور لوله‌های قائم در معماری ساختمان و عایق‌سازی داکت در صورت مجاورت با فضاهای شخصی مانند اتاق خواب
- ۲- طراحی اصولی و مهندسی سیستم لوله کشی فاضلاب و ونت با کمترین پیچیدگی
- ۳- اجرای صحیح مسیرهای انتقال فاضلاب مطابق با طراحی
- ۴- اجرای کاملاً عمود و شاقول لوله‌های قائم و پرهیز از اجرای لوله‌ها در داخل دیوار
- ۵- انتخاب یک سیستم فاضلابی مناسب و کاهنده صدا
- ۶- استفاده از بست‌های مخصوص جاذب ارتعاش و کاهنده صدا برای مهار سیستم فاضلاب

ویژگی‌ها

- کاهش حداکثری انتقال صدای سازه برد با استفاده از بست‌های پایدار پلی‌ران
- کاهش انتقال صدای هوابرد با بهره‌گیری از فرمولاسیون ویژه
- کاهش انتقال صدا در نقاط بحرانی سیستم با استفاده از زانو بست خور ۴۵ درجه و سیفون با دریچه بازدید اندازه‌گیری میزان انتشار صدا در سیستم پوش فیت پروتکت پلی‌ران شامل لوله، اتصالات و بست پایدار توسط موسسه معتبر فرانسه آلمان انجام گرفته است. سطح صدای قابل قبول برای تامین شرایط ایده‌آل آسایش در ساختمان بر اساس استانداردها و دستورالعمل‌های روز دنیا حداکثر برابر ۲۰ دسی بل می‌باشد.





قیمت (ریال)	تعداد در کارتن	کد کالا	قطر (میلی متر)	زانو کوتاه ۸۷°
۳۷۱,۷۶۰	۱۲۰	۷۳۲-۰۴۰-۸۷	۴۰	
۴۳۸,۲۵۰	۶۶	۷۳۲-۰۵۰-۸۷	۵۰	
۷۱۶,۶۵۰	۳۵	۷۳۲-۰۷۵-۸۷	۷۵	
۱,۷۵۳,۵۰۰	۱۴	۷۳۲-۱۱۰-۸۷	۱۱۰	
۲,۵۵۱,۹۶۰	۹	۷۳۲-۱۲۵-۸۷	۱۲۵	



قیمت (ریال)	تعداد در کارتن	کد کالا	قطر (میلی متر)	زانو بلند ۸۷°
۵۵۲,۱۸۰	۶۰	۸۳۲-۰۵۰-۸۷	۵۰	
۱,۰۴۲,۸۶۰	۲۰	۸۳۲-۰۷۵-۸۷	۷۵	
۲,۴۱۶,۰۴۰	۱۱	۸۳۲-۱۱۰-۸۷	۱۱۰	
۳,۵۶۸,۱۳۰	۶	۸۳۲-۱۲۵-۸۷	۱۲۵	



Competitive Advantages :

طراحی ویژه این اتصال قابلیت نصب بست بر روی دنباله زانو را فراهم کرده و موجب تسهیل کار اجراء، نصب بست و آب بندی پایدار می گردد.

مشکل :

پیش از ابداع این اتصال مجریان ناچار به نصب بست بر روی سوکت بودند که این موضوع سبب تحت فشار قرار گرفتن محل نشیمن حلقه و از بین رفتن آب بندی سیستم در دراز مدت می گردید.

راه حل پلی ران :

استفاده از زانوی دنباله بلند ۸۷ درجه قابلیت نصب بست روی اتصال را فراهم کرده و بدون اینکه نشیمنگاه حلقه را تحت فشار قرار دهد، با فراهم کردن شرایط اصولی اجراء، آب بندی پایدار را تضمین خواهد کرد.

سال طراحی و ساخت : ۱۳۸۴

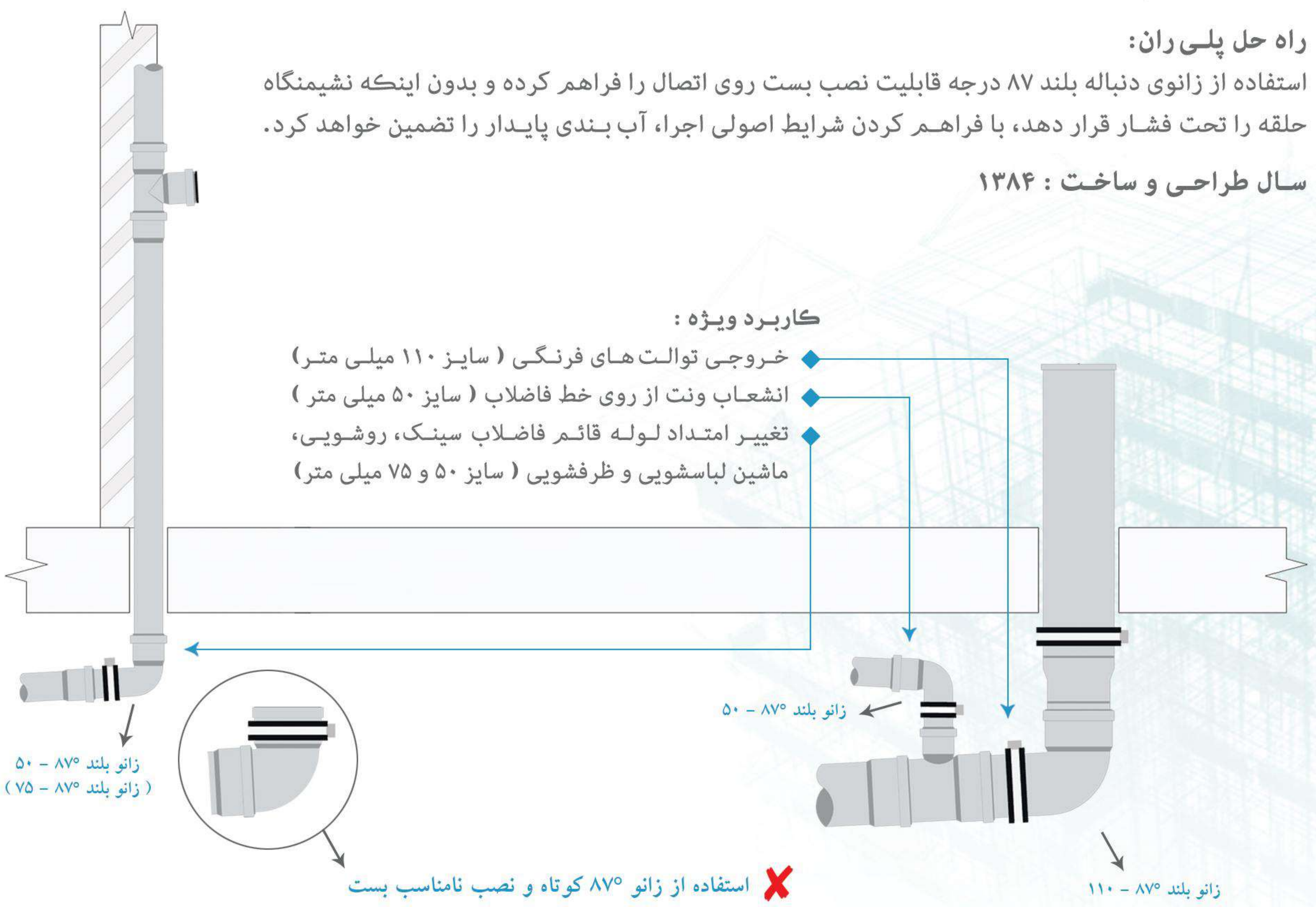

مبالغ فوق با احتساب ۱۰% عوارض قانونی می باشد.



۱۴۰۳/۰۵/۳۱

۲۲
۴

زانو ۱۵°	قطر (میلی متر)	کد کالا	تعداد در کارتن	قیمت (ریال)
	۱۱۰	۷۳۲-۱۱۰-۱۵	۲۰	۱,۲۹۴,۸۰۰



زانو ۳۰°	قطر (میلی متر)	کد کالا	تعداد در کارتن	قیمت (ریال)
	۵۰	۷۳۲-۰۵۰-۳۰	۸۰	۴۰۲,۷۰۰
	۷۵	۷۳۲-۰۷۵-۳۰	۳۶	۶۹۰,۸۵۰
	۱۱۰	۷۳۲-۱۱۰-۳۰	۲۰	۱,۳۹۱,۱۴۰



زانو ۶۷°	قطر (میلی متر)	کد کالا	تعداد در کارتن	قیمت (ریال)
	۵۰	۷۳۲-۰۵۰-۶۷	۷۲	۴۷۱,۵۳۰
	۱۱۰	۷۳۲-۱۱۰-۶۷	۱۴	۱,۶۹۳,۷۸۰

**Competitive Advantages :**

طراحی ویژه این اتصالات با زوایای متنوع سبب تسهیل اجرا در فضاهای محدود شده و امکان هماهنگ کردن مسیرها با چینش خاص هر فضا را فراهم می کند.

مشکل :

پیش از طراحی و ساخت این اتصالات، در مسیرهای خاص و نیازمند زوایای نامعمول، مجریان ناچار به تغییر جانمایی وسایل بهداشتی نسبت به نقشه معماری می شدند و یا مجبور بودند با ترکیب چند زانوی ۴۵ یا ۸۷ درجه کار لوله کشی فاضلاب را به انجام برسانند که این موضوع علاوه بر افزایش هزینه های پروژه، با ایجاد تغییر مسیرهای نامعمول باعث تحت فشار قرار گرفتن اتصالات و به خطر انداختن آب بندی سیستم می گردید.

راه حل پلی ران:

استفاده از زانو با زوایای ۱۵، ۳۰ و ۶۷ درجه با افزایش انعطاف پذیری در اجرا، سبب کاهش تعداد اتصالات مورد نیاز می گردد و فضای کمتری را در مقایسه با استفاده از زوایای معمول اشغال خواهد کرد. همچنین با حذف تغییر مسیرهای نامعمول در مسیر جریان و تنش های ناشی از آن، آب بندی پایدار سیستم تضمین خواهد شد.

سال طراحی و ساخت : ۱۳۸۵**کاربرد ویژه :**

- ۱- تغییر امتداد مسیر لوله ها
- ۲- تغییر محور لوله های قائم



قیمت (ریال)	تعداد در کارتن	کد کالا	قطر (میلی متر)	زانو ۴۵°
۳۴۷,۶۵۰	۱۲۵	۷۳۲-۰۴۰-۴۵	۴۰	
۴۰۸,۸۶۰	۱۱۰	۷۳۲-۰۵۰-۴۵	۵۰	
۶۳۳,۴۸۰	۳۶	۷۳۲-۰۷۵-۴۵	۷۵	
۱,۱۶۰,۷۷۰	۱۶	۷۳۲-۱۱۰-۴۵	۱۱۰	
۱,۸۹۵,۹۳۰	۱۱	۷۳۲-۱۲۵-۴۵	۱۲۵	
۳,۸۷۸,۹۳۰	۵	۷۳۲-۱۶۰-۴۵	۱۶۰	
۱۲,۹۰۱,۱۴۰	۲	۷۳۱-۲۰۰-۴۵	۲۰۰ (دست ساز)	



قیمت (ریال)	تعداد در کارتن	کد کالا	قطر (میلی متر)	زانو بست خور ۴۵°
۲,۸۱۷,۸۸۰	۱۲	۸۳۲-۱۱۰-۴۵	۱۱۰	



Competitive Advantages :

طراحی ویژه این اتصال با فراهم کردن امکان نصب بست در پشت سوکت و مهار صحیح سیستم و همچنین ایجاد فاصله مناسب در تغییر جهت جریان، بهترین انتخاب در تغییر امتداد لوله قائم به افقی و بلعکس می باشد.

مشکل :

پیش از ابداع این زانوی ویژه، در اتصال شاخه های افقی به لوله قائم و یا در تغییر امتداد لوله های قائم به لوله افقی، مجریان ناچار به نصب بست بر روی سوکت زانو ۴۵ درجه معمولی بودند که این موضوع سبب تحت فشار قرار گرفتن محل نشیمن حلقه و از بین رفتن آب بندی سیستم در دراز مدت می گردید.

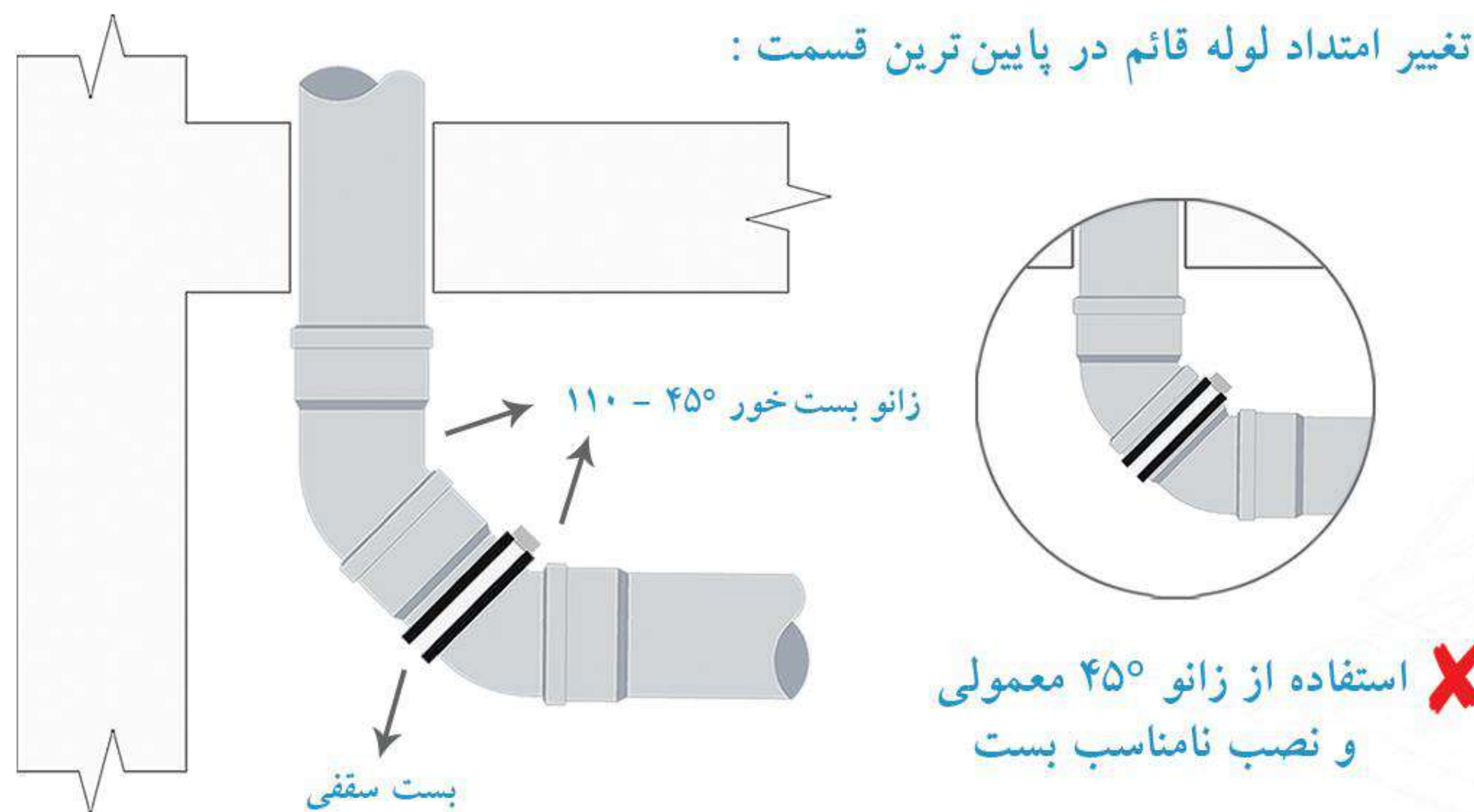

راه حل پلی ران :

طراحی و ساخت زانو بست خور پلی ران با در نظر گرفتن فاصله مناسب در پشت سوکت، امکان نصب اصولی بست را فراهم کرده است. علاوه بر آن استفاده از این اتصال، با ایجاد یک فاصله مناسب بین دو تغییر مسیر ۴۵ درجه در مسیر جریان، انتقالی آرام را در پی دارد و از افزایش ناگهانی فشار و ایجاد صدای ناخواسته جلوگیری می کند.

سال طراحی و ساخت : ۱۳۹۲

کاربرد ویژه :

- ۱ - اتصال شاخه افقی به لوله قائم فاضلاب
- ۲ - تغییر امتداد لوله قائم فاضلاب به افقی
- ۳ - خروجی توالت فرنگی

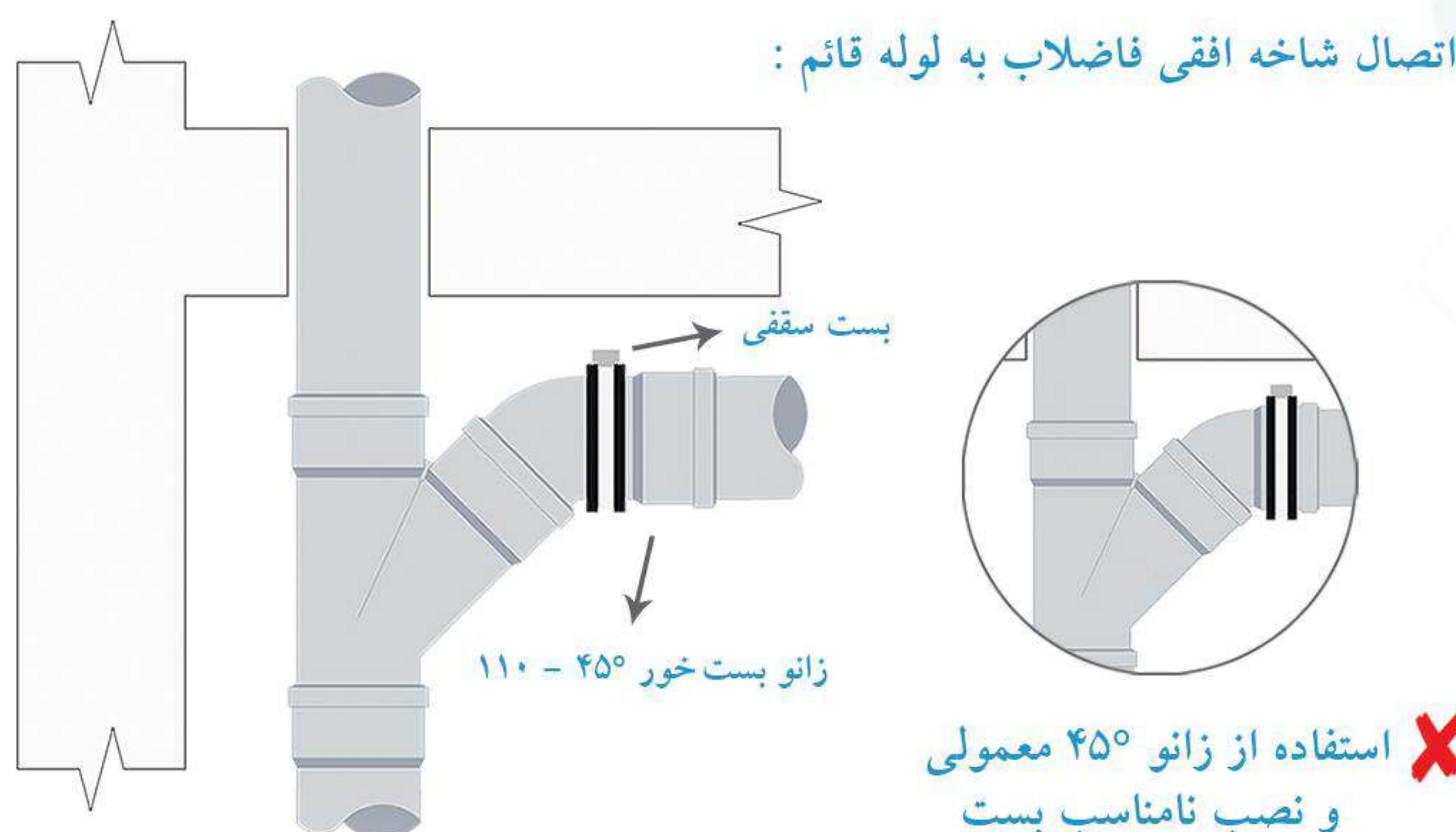

مبالغ فوق با احتساب ۱۰% عوارض قانونی می باشد.

قیمت (ریال)	تعداد در کارتن	کد کالا	قطر (میلی متر)	سه راه ۸۷°
۶۹۳,۸۹۰	۴۰	۷۱۴-۰۵۰-۸۷	۵۰	
۱,۲۱۸,۸۹۰	۲۴	۷۱۴-۰۷۵-۸۷	۷۵	
۲,۴۹۹,۹۹۰	۸	۷۱۴-۱۱۰-۸۷	۱۱۰	

قیمت (ریال)	تعداد در کارتن	کد کالا	قطر (میلی متر)	سه راه ۴۵°
۶۶۷,۵۷۰	۷۲	۷۱۴-۰۴۰-۴۵	۴۰	
۷۵۹,۶۷۰	۵۰	۷۱۴-۰۵۰-۴۵	۵۰	
۱,۳۲۲,۶۸۰	۱۶	۷۱۴-۰۷۵-۴۵	۷۵	
۲,۴۶۰,۱۳۰	۷	۷۱۴-۱۱۰-۴۵	۱۱۰	
۴,۳۲۲,۲۵۰	۴	۷۱۴-۱۲۵-۴۵	۱۲۵	
۸,۲۲۵,۰۲۰	۲	۷۱۴-۱۶۰-۴۵	۱۶۰	
۳۷,۶۸۷,۰۳۰	۱	۷۱۴-۲۰۰-۴۵	۲۰۰ (دست ساز)	

قیمت (ریال)	تعداد در کارتن	کد کالا	قطر (میلی متر)	سه راه تبدیل ۸۷°
۱,۰۱۷,۲۸۰	۳۰	۰۷۵-۰۵۰-۸۷	۷۵/۵۰	
۱,۶۹۲,۲۰۰	۱۵	۱۱۰-۰۵۰-۸۷	۱۱۰/۵۰	

قیمت (ریال)	تعداد در کارتن	کد کالا	قطر (میلی متر)	سه راه تبدیل ۴۵°
۱,۰۹۷,۱۶۰	۲۸	۰۷۵-۰۵۰-۴۵	۷۵/۵۰	
۱,۸۴۰,۶۱۰	۱۴	۱۱۰-۰۵۰-۴۵	۱۱۰/۵۰	
۲,۲۱۷,۹۲۰	۱۰	۷۱۰-۰۷۵-۴۵	۱۱۰/۷۵	
۳,۷۷۱,۰۳۰	۴	۷۲۵-۱۱۰-۴۵	۱۲۵/۱۱۰	
۶,۰۹۳,۶۶۰	۳	۷۶۰-۱۱۰-۴۵	۱۶۰/۱۱۰	
۵۰,۷۹۱,۳۴۰	۱	۲۰۰-۱۶۰-۴۵	۲۰۰/۱۶۰	



سه راه بازدید ۹۰°

قیمت (ریال)	تعداد در کارتن	کد کالا	قطر (میلی متر)
۱,۳۴۳,۰۲۰	۲۸	۷۱۵-۰۷۵-۹۰	۷۵
۲,۴۷۵,۰۸۰	۱۰	۷۱۵-۱۱۰-۹۰	۱۱۰
۳,۹۸۶,۸۵۰	۶	۷۱۵-۱۲۵-۹۰	۱۲۵
۲۱,۷۱۱,۱۴۰	۱	۷۱۵-۲۰۰-۹۰	۲۰۰



برای اطمینان از نبود هرگونه نشتی و اشکال در عملکرد سیستم فاضلاب لازم است تمامی قسمت‌های این سیستم به وسیله فشار آب و با کمک سه راه بازدید آزمایش گردد. براساس مبحث شانزدهم مقررات ملی ساختمان انجام تست در هر بخش از سیستم فاضلاب باید با حداقل فشار سه متر ستون آب انجام پذیرد، با این حال در سیستم‌های پوش فیت پلی ران به دلیل کیفیت بالای اتصالات و حلقه‌های آب بند، می‌توان تست را با حداکثر ۷ متر فشار ستون آب نیز انجام داد. قالب تمامی اتصالات پوش فیت پلی ران توسط شرکت اتریشی IFW، از معتبرترین قالب سازان جهان، با دقتی در اندازه ۰.۰۱ میلی‌متر طراحی و ساخته شده است که این موضوع ضامن عملکرد مطمئن و پایدار سیستم پوش فیت پروتکت پلی ران می‌باشد.

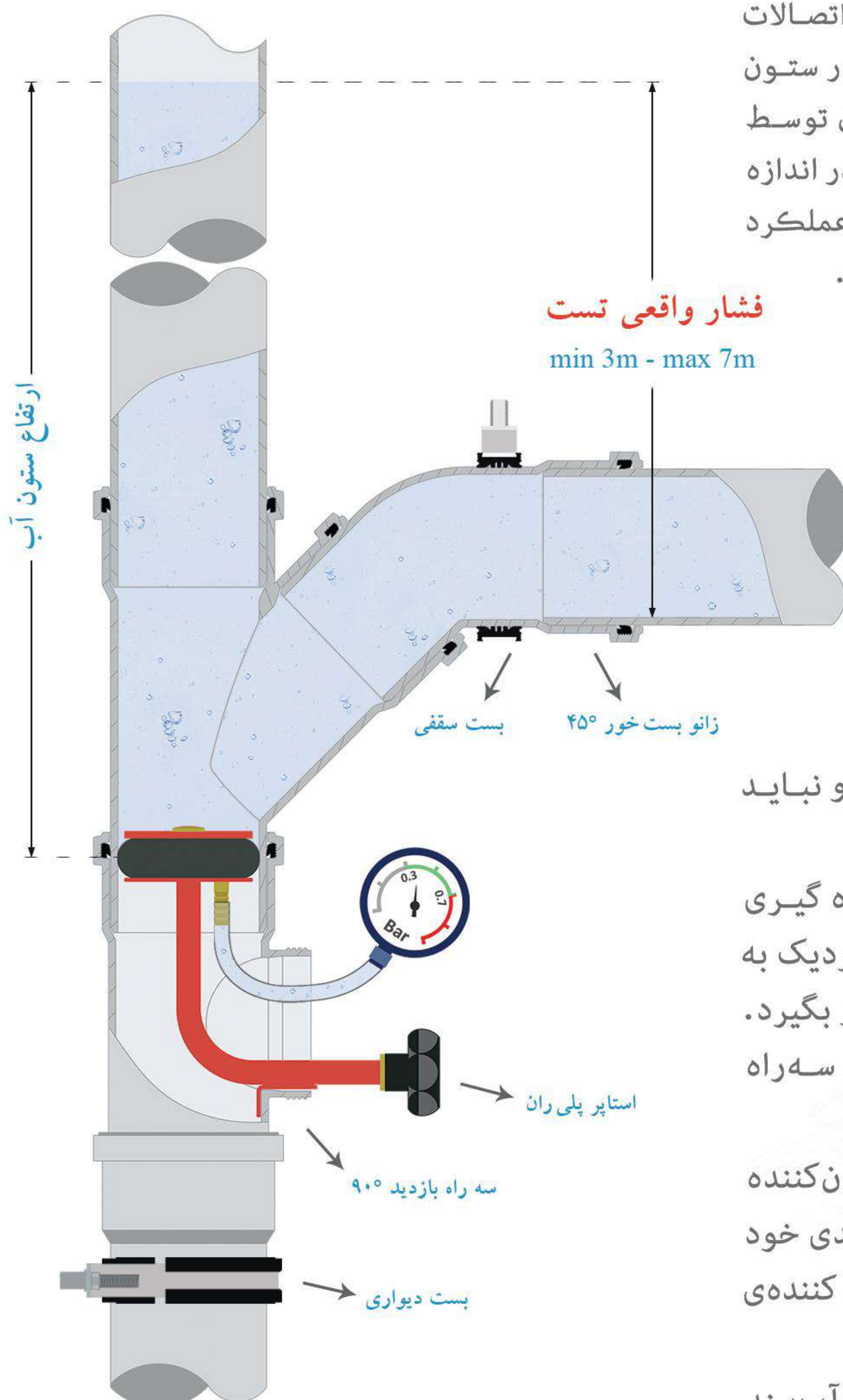

دریافت راهنمای تست سیستم فاضلاب و فرم انجام تست :

poliran.org

t.me/poliran_official

توجه :

- ◆ تست سیستم فاضلاب باید با روش آب بند انجام گردد و نباید از روش تست آب رو استفاده کرد.
- ◆ فشار تست باید با ارتفاع ستون آب از شاخه افقی اندازه گیری شود، این موضوع به ویژه در جایی که سه راه بازدید نزدیک به کف طبقه پایینی نصب شده است باید مورد توجه قرار بگیرد.
- ◆ توصیه می‌شود برای دستیابی به فشار مناسب تست، سه راه بازدید دقیقاً زیر انشعاب افقی طبقات نصب گردد.
- ◆ در سیستم پوش فیت تنها برای تسهیل کار اجرا از مواد روان‌کننده استفاده می‌گردد. یک سیستم استاندارد برای حفظ آب‌بندی خود در شرایط تست، نیازی به استفاده از هیچگونه ماده یا روان‌کننده ویژه‌ای ندارد.
- ◆ سیستمی که با اتکا به استفاده از مواد روان‌کننده ویژه آب‌بند می‌شود، پس از مدتی و با از بین رفتن اثر این مواد آب‌بندی خود را از دست خواهد داد.
- ◆ فرم مناسب پروفیل رزوه و تلورانس آن در قسمت دريچه نقش به سزایی در آب‌بندی و گازبندی در بلند مدت دارد.

دریچه بازدید	قطر (میلی متر)	کد کالا	تعداد در کارتن	قیمت (ریال)
	۵۰ (دریچه ۶۳)	۷۱۶-۰۵۰-۰۰۰	۶۰	۴۴۳,۰۶۰
	۷۵ (دریچه ۶۳)	۷۱۶-۰۷۵-۰۰۰	۴۰	۵۵۶,۹۶۰
	۱۱۰	۷۱۶-۱۱۰-۰۰۰	۲۰	۸۸۹,۹۸۰
	۱۲۵ (دریچه ۱۱۰)	۷۱۶-۱۲۵-۰۰۰	۱۴	۱,۶۵۰,۸۶۰
	۱۶۰ (دریچه ۱۱۰)	۷۱۶-۱۶۰-۰۰۰	۹	۲,۰۷۵,۸۲۰
	۲۰۰ (دریچه ۱۱۰)	۷۱۶-۲۰۰-۰۰۰	۵	۲,۶۰۸,۵۴۰



تبدیل	قطر (میلی متر)	کد کالا	تعداد در کارتن	قیمت (ریال)
	۵۰ / ۴۰	۷۱۳-۰۵۰-۴۰	۱۲۷	۳۷۵,۳۸۰
	۷۵ / ۵۰	۷۱۳-۰۷۵-۵۰	۱۰۸	۵۳۲,۵۴۰
	۷۵ / ۶۳	۷۱۳-۰۷۵-۶۳	۲۴	۸۷۵,۱۳۰
	۱۱۰ / ۵۰	۷۱۳-۱۱۰-۵۰	۴۰	۸۷۹,۱۷۰
	۱۱۰ / ۷۵	۷۱۳-۱۱۰-۷۵	۴۰	۹۳۲,۲۸۰
	۱۱۰ / ۹۰	۷۱۳-۱۱۰-۹۰	۱۸	۱,۳۷۸,۳۱۰
	۱۲۵ / ۱۱۰	۷۱۳-۱۲۵-۱۱	۲۰	۱,۳۹۱,۶۱۰
	۱۶۰ / ۱۲۵	۷۱۳-۱۶۰-۱۲	۱۲	۲,۴۶۰,۰۴۰
	۲۰۰ / ۱۶۰	۷۱۳-۲۰۰-۱۶	۱	۵,۵۱۷,۵۱۰



لیست قیمت
پوش فیت
پروتکت

تبدیل ۶۳ - ۷۵ از جنس پلی اتیلن

کاربرد : اتصال سایر سیستم های پلیمری به سیستم پوش فیت

تبدیل ۹۰ - ۱۱۰ از جنس پلی اتیلن

کاربرد : انطباق توالی فرنگی دیواری به سیستم پوش فیت - اتصال سایر سیستم های پلیمری به سیستم پوش فیت

چهارراه ۶۷°	قطر (میلی متر)	کد کالا	تعداد در کارتن	قیمت (ریال)
	۱۱۰	۷۱۷-۱۱۰-۶۷	۶	۳,۷۴۶,۴۷۰



طراحی ویژه این اتصال با قابلیت اتصال دو شاخه فرعی در یک نقطه، سبب تسهیل اجرا در فضاهای محدود یا مسیرهای خاص می باشد.

کاربرد ویژه :

۱ - اتصال شاخه های افقی به رایزر در سرویس های دوقلو

۲ - اتصال دو شاخه فرعی به شاخه افقی اصلی در فضاهای دارای محدودیت

سال طراحی و ساخت : ۱۳۸۶

رابط پوش فیت	قطر (میلی متر)	کد کالا	تعداد در کارتن	قیمت (ریال)
	۴۰	۷۱۲-۰۴۰-۰۰۰	۱۲۶	۴۱۳,۵۱۰
	۵۰	۷۱۲-۰۵۰-۰۰۰	۹۵	۴۶۳,۷۹۰
	۷۵	۷۱۲-۰۷۵-۰۰۰	۳۰	۷۳۷,۶۳۰
	۱۱۰	۷۱۲-۱۱۰-۰۰۰	۱۲	۱,۵۶۷,۳۸۰
	۱۲۵	۷۱۲-۱۲۵-۰۰۰	۱۰	۲,۱۳۲,۸۲۰
	۱۶۰	۷۱۲-۱۶۰-۰۰۰	۵	۳,۱۳۰,۵۱۰



درپوش تست پوش فیت	قطر (میلی متر)	کد کالا	تعداد در کارتن	قیمت (ریال)
	۴۰	۷۸۱-۰۴۰-۰۰۰	۵۳۶	۹۶,۶۶۰
	۵۰	۷۸۱-۰۵۰-۰۰۰	۳۳۶	۹۵,۶۹۰
	۷۵	۷۸۱-۰۷۵-۰۰۰	۱۳۰	۲۰۴,۸۹۰
	۱۱۰	۷۸۱-۱۱۰-۰۰۰	۹۲	۳۵۴,۹۷۰
	۱۲۵	۷۸۱-۱۲۵-۰۰۰	۵۳	۴۲۹,۱۵۰
	۱۶۰	۷۸۱-۱۶۰-۰۰۰	۳۲	۷۹۶,۳۰۰
	۲۰۰	۷۸۱-۲۰۰-۰۰۰	۱۷	۲,۱۴۲,۶۵۰



علمک	قطر (میلی متر)	کد کالا	تعداد در کارتن	قیمت (ریال)
	۵۰ - ۷۵	۷۵۵-۰۵۰-۰۰۰	۵	۸۵۰,۱۱۰
	۱۱۰ - ۱۲۵	۷۵۵-۱۱۰-۰۰۰	۵	۲,۲۵۳,۷۸۰



سیفون بازدید (فاضلاب شهری)	قطر (میلی متر)	کد کالا	تعداد در کارتن	قیمت (ریال)
	۱۱۰	۷۵۱-۱۱۰-۰۰۰	۲	۷,۱۹۷,۷۱۰
	۱۲۵	۷۵۱-۱۲۵-۰۰۰	۲	۱۱,۶۸۲,۲۴۰
	۱۶۰	۷۵۱-۱۶۰-۰۰۰	۲	۲۵,۲۱۱,۴۱۲



سیفون یک تکه	قطر (میلی متر)	کد کالا	تعداد در کارتن	قیمت (ریال)
علمک بلند	۵۰ - ۷۵	۷۵۳-۰۵۰-۰۰۰	۵	۱,۵۹۹,۱۳۰
	۷۵ - ۷۵	۷۵۳-۰۷۵-۰۰۰	۵	۲,۱۱۷,۰۵۰
	۱۱۰ - ۱۱۰	۷۵۳-۱۱۰-۰۰۰	۵	۴,۰۹۶,۷۱۰
	۱۱۰ - ۱۲۵	۷۵۳-۱۲۵-۱۱	۵	۵,۱۳۵,۶۸۰



L=65cm : علمک بلند
L=23cm : علمک کوتاه

علمک کوتاه	قطر (میلی متر)	کد کالا	تعداد در کارتن	قیمت (ریال)
علمک کوتاه	۵۰ - ۷۵	۷۵۴-۰۵۰-۰۰۰	۵	۱,۱۷۳,۷۶۰
	۷۵ - ۷۵	۷۵۴-۰۷۵-۰۰۰	۵	۱,۴۲۶,۷۵۰
	۱۱۰ - ۱۲۵	۷۵۴-۱۲۵-۱۱	۵	۳,۷۳۸,۶۳۰

این نوع سیفون در صورت نیاز با طول علمک سفارشی نیز تولید می گردد.

سیفون سوکت دار	قطر (میلی متر)	کد کالا	تعداد در کارتن	قیمت (ریال)
	۵۰	۷۵۹-۰۵۰-۰۰۰	۲۰	۱,۶۵۶,۹۸۰
	۷۵	۷۵۹-۰۷۵-۰۰۰	۲	۲,۴۹۶,۹۲۰
	۱۱۰ - ۱۲۵	۷۵۹-۱۱۰-۰۰۰	۲	۴,۷۶۳,۷۷۰



سیفون از جنس پلی اتیلن همراه با موفه پلی ران

مشکل :

با گسترش روش های جدید نصب وسایل بهداشتی و استفاده از کف خواب های پلیمری، سیفون های علمک دار قدیمی دیگر جوابگوی نیاز پروژه ها نبودند چرا که نصب این تجهیزات نیازمند استفاده از سیفون هایی دارای سوکت در قسمت ورودی بود.

راه حل پلی ران:

برای حل این مشکل پلی ران با اتکا به سال ها تجربه در طراحی و تولید سیستم فاضلابی پلی اتیلن جوشی و با استفاده از موفه پلی اتیلن، سیفون های سوکت دار را طراحی و تولید کرده است. موفه در سیستم پلی اتیلن، مانند سوکت در سیستم پوش فیت، قطعه ای است که با کمک حلقه آب بندی خود، نصب ساده تر وسایل بهداشتی دارای خروجی استاندارد را ممکن کرده است.

کاربرد ویژه :

- ۱ - مناسب برای نصب کف خواب های پلیمری
- ۲ - نصب یونیت های دندان پزشکی و تجهیزات بیمارستانی

سال طراحی و ساخت : ۱۳۸۸



قیمت (ریال)	تعداد در کارتن	کد کالا	قطر (میلی متر)
۴,۴۰۷,۰۹۰	۸	۷۵۰-۰۷۵-۰۰۰	۷۵
۸,۰۶۴,۲۲۰	۳	۷۵۰-۱۱۰-۰۰۰	۱۱۰ - ۱۲۵

سیفون با دریچه بازدید + بست ویژه



Competitive Advantages :

سیفون با دریچه بازدید پلی‌ران امکان رفع گرفتگی‌های احتمالی، قبل یا بعد از بهره‌برداری را فراهم آورده و با طراحی منحصر به فرد و مبتکرانه خود، مشکلات شایع در نمونه‌های سنتی سیفون را مرتفع کرده است.

مشکل :

گرفتگی سیفون‌ها یکی از اصلی‌ترین مشکلاتی است که در زمان ساخت پروژه‌های ساختمانی به وجود می‌آید و معمولاً همزمان با بهره‌برداری از ساختمان خود را نشان می‌دهد. شرایط محیط کارگاه، بی‌دقتی‌ها هنگام اجرای عملیات‌های ساختمانی و ریخته شدن مصالح و نخاله‌ها درون سیستم فاضلاب باعث ایجاد گرفتگی‌های شدیدی می‌شود که رفع آنها تا پیش از ابداع سیفون با دریچه بازدید پلی‌ران کاری بسیار مشکل و پرهزینه بوده است. پیش از این سازندگان مجبور بوده‌اند با استفاده از روش‌های نادرستی مانند سیخ‌زنی با میلگرد این مشکل را برطرف کنند که غالباً منجر به آسیب دیدن سیفون و نیاز به تعویض آن می‌شد که خود نیازمند تخریب و صرف زمان و هزینه بسیار بود.

علاوه بر آن به تجربه ثابت شده است که امکان ایجاد گرفتگی‌های غیرعادی در کاربری‌های خاصی مانند بیمارستان‌ها یا هتل‌ها بسیار زیاد است که در صورت استفاده از سیفون‌های قدیمی رفع این گرفتگی‌ها بدون تخریب و تعویض سیفون عملی نمی‌باشد.

راه حل پلی‌ران :

سیفون با دریچه بازدید + بست ویژه، طراحی شده توسط واحد تحقیق و توسعه (R&D) پلی‌ران و ثبت شده در اداره کل مالکیت صنعتی ایران، با طراحی دو تکه و قابلیت باز شدن قسمت زیرین خود رفع شدیدترین گرفتگی‌ها را نیز ممکن کرده است و با توجه به طراحی خاص خود و جنس پلی‌پروپیلن استفاده شده در ساخت آن، حداقل صدای ممکن را نسبت به دیگر سیفون‌ها انتقال می‌دهد.

کاربرد ویژه :

هتل‌ها، بیمارستان‌ها، مجتمع‌های مسکونی و ...

لیست قیمت
پوش فیت
پروتکت

Telegram: @poliran_official آخرین لیست قیمت در



ثبت اختراع در اداره کل مالکیت صنعتی به شماره ۶۹۳۳۸

سال طراحی و ساخت : ۱۳۹۲

قسمت بالایی

قسمت زیرین

ویژگی‌ها

- ♦ آب‌بندی پایدار و قابل اطمینان
- ♦ قابلیت دسترسی و رفع گرفتگی‌های احتمالی
- ♦ دارای سطح مقطع یکسان در تمامی طول مسیر جریان
- ♦ دارای عمق آب هوا بند مناسب در انطباق با مقررات ملی و بین‌المللی
- ♦ تسهیل اجرا و شیب‌بندی با شیب ۸۷° خروجی، بدون نیاز به زانوی اضافی
- ♦ اتصال پایدار سیفون به سازه با بهره‌گیری از بست ویژه
- ♦ مناسب برای نصب کف خواب پلیمری به دلیل سوکت دار بودن ورودی سیفون



تصویر برش

لوله و اتصالات سایز ۲۰۰ میلی متر

قیمت (ریال)	کد کالا	نام کالا
۱۲,۹۰۱,۱۴۰	۷۳۱-۲۰۰-۴۵	زانو ۴۵° (دست ساز)
۳۷,۶۸۷,۰۳۰	۷۱۴-۲۰۰-۴۵۰	سه راه ۴۵° (دست ساز)
۵۰,۷۹۱,۳۴۰	۲۰۰-۱۶۰-۴۵	سه راه تبدیل ۴۵° (۲۰۰ - ۱۶۰)
۲۱,۷۱۱,۱۴۰	۷۱۵-۲۰۰-۹۰	سه راه بازدید ۹۰°
۵,۵۱۷,۵۱۰	۷۱۳-۲۰۰-۱۶	تبدیل (۲۰۰ - ۱۶۰)
۲,۶۰۸,۵۴۰	۷۱۶-۲۰۰-۰۰	دریچه بازدید ۲۰۰ (دریچه ۱۱۰)
۲,۱۴۲,۶۵۰	۷۸۱-۲۰۰-۰۰	درپوش تست
۷,۰۷۲,۳۲۰	۷۰۰-۲۰۰-۰۵	لوله یک سر سوکت (۰.۵ متری)
۱۰,۹۸۰,۲۷۰	۷۰۰-۲۰۰-۱۰	لوله یک سر سوکت (۱ متری)
۲۰,۲۷۵,۳۱۰	۷۰۰-۲۰۰-۲۰	لوله یک سر سوکت (۲ متری)
۲۹,۷۰۹,۹۵۰	۷۰۰-۲۰۰-۳۰	لوله یک سر سوکت (۳ متری)
۷,۸۵۰,۲۱۰	۷۰۲-۲۰۰-۰۵	لوله دو سر سوکت (۰.۵ متری)
۱۳,۶۵۸,۰۸۰	۷۰۲-۲۰۰-۱۰	لوله دو سر سوکت (۱ متری)
۲۴,۳۱۱,۹۹۰	۷۰۲-۲۰۰-۲۰	لوله دو سر سوکت (۲ متری)
۳۶,۳۲۱,۳۷۰	۷۰۲-۲۰۰-۳۰	لوله دو سر سوکت (۳ متری)

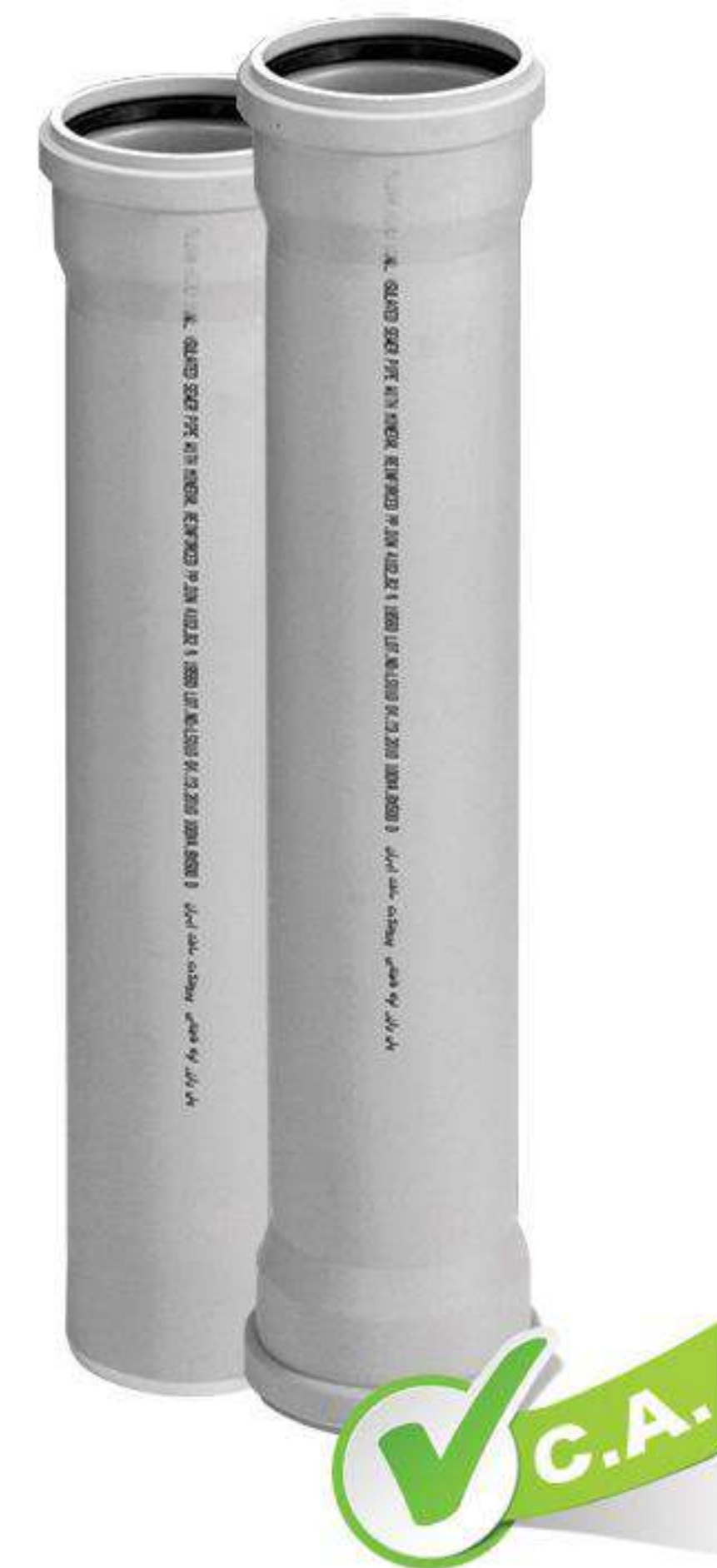

Competitive Advantages :

استفاده از لوله و اتصالات پوش فیت با سایز ۲۰۰ میلی متر در خطوط جمع آوری پروژه‌های بزرگ، سبب اجرای یکپارچه و همگن سیستم، پایداری و حفظ آب بندی سیستم در درازمدت و حذف مشکلات اجرا و انطباق با دیگر سیستم‌ها خواهد شد.

مشکل :

پیش از این و با عدم دسترسی به لوله و اتصالات پوش فیت با سایز ۲۰۰ میلی متر، در خطوط جمع آوری پروژه‌های بزرگ و دارای حجم بالای تخلیه فاضلاب، طراح و مجری پروژه ناچار به ایجاد تغییرات در نقشه‌ها و یا استفاده از دیگر سیستم‌ها در ترکیب با سیستم پوش فیت بودند. این موضوع با برهم زدن یکنواختی سیستم، سبب ایجاد مشکلاتی در اجرا و انطباق سیستم‌ها و به خطر انداختن آب بندی می‌گردید.

راه حل پلی ران:

پلی ران تنها تولیدکننده لوله سایز ۲۰۰ میلی متر پوش فیت در ایران می‌باشد.

مبالغ فوق با احتساب ۱۰% عوارض قانونی می‌باشد.

قیمت (ریال)	تعداد در بسته	کد کالا	طول (سانتی‌متر)	قطر (میلی‌متر)	لوله یک سر سوکت
۵۱۰,۱۸۰	۱۸	۷۰۰-۰۴۰-۰۳	۳۰	۴۰	
۵۶۱,۲۸۰	۱۸	۷۰۰-۰۴۰-۰۵	۵۰		
۸۸۴,۱۵۰	۱۸	۷۰۰-۰۴۰-۱۰	۱۰۰		
۱,۵۵۱,۱۴۰	۱۸	۷۰۰-۰۴۰-۲۰	۲۰۰		
۲,۲۳۱,۵۱۰	۱۸	۷۰۰-۰۴۰-۳۰	۳۰۰		

۵۷۱,۹۰۰	۱۰	۷۰۰-۰۵۰-۰۳	۳۰	۵۰	
۶۳۹,۷۲۰	۱۰	۷۰۰-۰۵۰-۰۵	۵۰		
۱,۰۷۸,۹۷۰	۱۰	۷۰۰-۰۵۰-۱۰	۱۰۰		
۱,۹۲۶,۴۹۰	۱۰	۷۰۰-۰۵۰-۲۰	۲۰۰		
۲,۸۰۴,۳۶۰	۱۰	۷۰۰-۰۵۰-۳۰	۳۰۰		

۷۳۵,۰۶۰	۱۰	۷۰۰-۰۷۵-۰۳	۳۰	۷۵	
۹۹۶,۷۳۰	۱۰	۷۰۰-۰۷۵-۰۵	۵۰		
۱,۶۷۵,۲۴۰	۱۰	۷۰۰-۰۷۵-۱۰	۱۰۰		
۳,۱۳۸,۰۱۰	۱۰	۷۰۰-۰۷۵-۲۰	۲۰۰		
۴,۴۹۵,۴۷۰	۱۰	۷۰۰-۰۷۵-۳۰	۳۰۰		

۱,۳۷۶,۵۹۰	۶	۷۰۰-۱۱۰-۰۳	۳۰	۱۱۰	
۱,۹۸۳,۸۱۰	۶	۷۰۰-۱۱۰-۰۵	۵۰		
۳,۲۴۴,۲۷۰	۶	۷۰۰-۱۱۰-۱۰	۱۰۰		
۶,۴۳۷,۴۴۰	۶	۷۰۰-۱۱۰-۲۰	۲۰۰		
۸,۶۲۲,۶۸۰	۶	۷۰۰-۱۱۰-۳۰	۳۰۰		

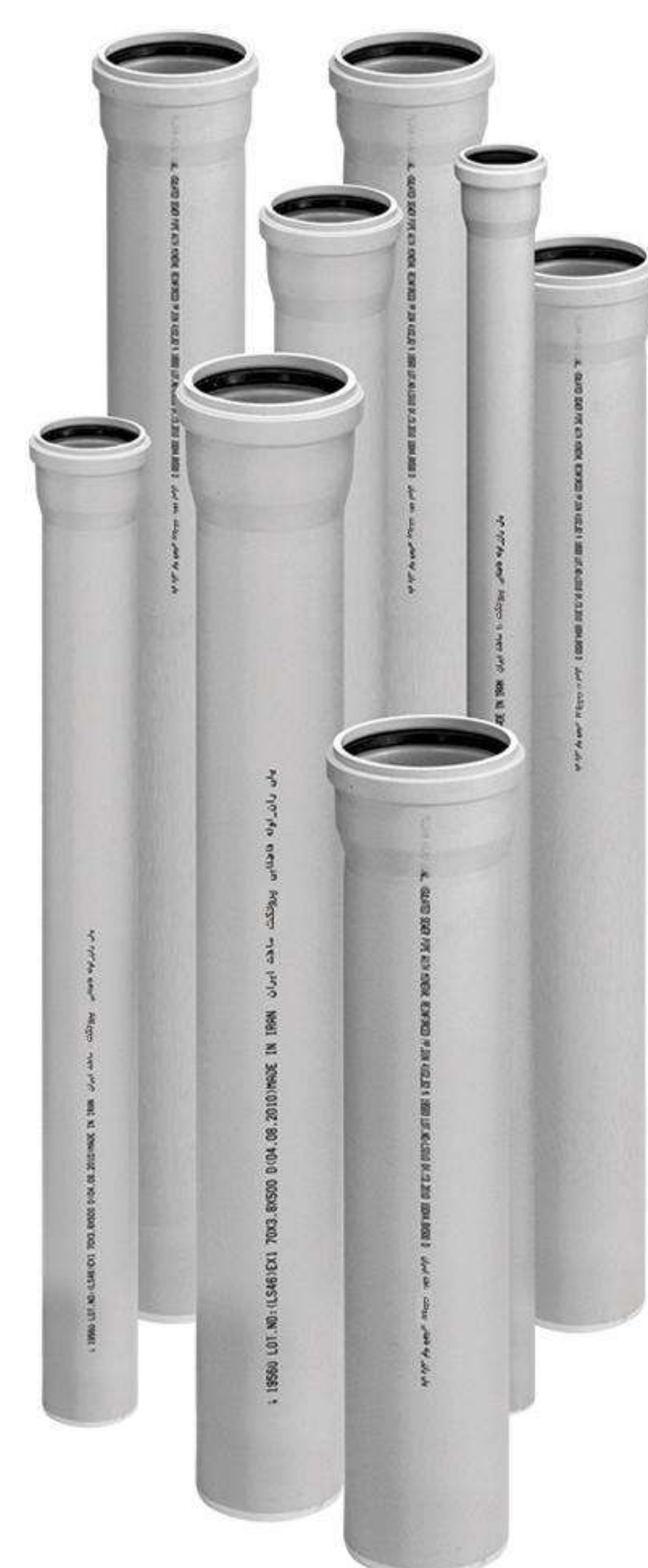

POLIRAN

از ۱۳۵۲

لیست قیمت
پوش فیت
پروتکتTelegram: @poliran_official
آخرین لیست قیمت در

قیمت (ریال)	تعداد در بسته	کد کالا	طول (سانتی‌متر)	قطر (میلی‌متر)	لوله یک سر سوکت
۱,۸۱۰,۲۲۰	۴	۷۰۰-۱۲۵-۰۳	۳۰	۱۲۵	
۲,۵۸۷,۳۹۰	۴	۷۰۰-۱۲۵-۰۵	۵۰		
۴,۶۱۰,۲۶۰	۴	۷۰۰-۱۲۵-۱۰	۱۰۰		
۸,۶۰۱,۷۶۰	۴	۷۰۰-۱۲۵-۲۰	۲۰۰		
۱۱,۱۸۷,۶۲۰	۴	۷۰۰-۱۲۵-۳۰	۳۰۰		

۲,۸۰۲,۱۰۰	۲	۷۰۰-۱۶۰-۰۳	۳۰	۱۶۰	
۳,۹۹۲,۹۸۰	۲	۷۰۰-۱۶۰-۰۵	۵۰		
۷,۳۵۳,۳۶۰	۲	۷۰۰-۱۶۰-۱۰	۱۰۰		
۱۳,۴۱۷,۷۸۰	۲	۷۰۰-۱۶۰-۲۰	۲۰۰		
۱۹,۷۵۷,۶۲۰	۲	۷۰۰-۱۶۰-۳۰	۳۰۰		

۷,۰۷۲,۳۲۰	۲	۷۰۰-۲۰۰-۰۵	۵۰	۲۰۰	
۱۰,۹۸۰,۲۷۰	۲	۷۰۰-۲۰۰-۱۰	۱۰۰		
۲۰,۲۷۵,۳۱۰	۲	۷۰۰-۲۰۰-۲۰	۲۰۰		
۲۹,۷۰۹,۹۵۰	۲	۷۰۰-۲۰۰-۳۰	۳۰۰		



لیست قیمت
پوش فیت
پروتکت

- ◆ امکان تولید لوله‌ها در شاخه‌های ۵ متری به صورت سفارشی وجود دارد.
- ◆ پلی‌ران تنها تولیدکننده لوله پوش فیت با سایز ۲۰۰ میلی‌متر در ایران

Telegram: @poliran_official
آخرین لیست قیمت در



لوله دو سر سوکت				
قیمت (ریال)	تعداد در بسته	کد کالا	طول (سانتی متر)	قطر (میلی متر)
۶۴۱,۰۸۰	۱۸	۷۰۲-۰۴۰-۰۵	۵۰	۴۰
۱,۰۶۲,۷۵۰	۱۸	۷۰۲-۰۴۰-۱۰	۱۰۰	
۱,۷۰۷,۴۵۰	۱۸	۷۰۲-۰۴۰-۲۰	۲۰۰	
۲,۴۲۰,۰۷۰	۱۸	۷۰۲-۰۴۰-۳۰	۳۰۰	
۸۳۵,۱۹۰	۱۰	۷۰۲-۰۵۰-۰۵	۵۰	۵۰
۱,۱۶۵,۶۹۰	۱۰	۷۰۲-۰۵۰-۱۰	۱۰۰	
۲,۰۷۹,۷۲۰	۱۰	۷۰۲-۰۵۰-۲۰	۲۰۰	
۲,۸۷۳,۸۱۰	۱۰	۷۰۲-۰۵۰-۳۰	۳۰۰	
۱,۱۵۹,۶۸۰	۱۰	۷۰۲-۰۷۵-۰۵	۵۰	۷۵
۱,۸۶۹,۲۷۰	۱۰	۷۰۲-۰۷۵-۱۰	۱۰۰	
۳,۲۶۷,۲۳۰	۱۰	۷۰۲-۰۷۵-۲۰	۲۰۰	
۴,۴۹۵,۶۳۰	۱۰	۷۰۲-۰۷۵-۳۰	۳۰۰	
۲,۳۲۸,۳۸۰	۶	۷۰۲-۱۱۰-۰۵	۵۰	۱۱۰
۳,۷۷۴,۵۹۰	۶	۷۰۲-۱۱۰-۱۰	۱۰۰	
۶,۶۲۵,۵۴۰	۶	۷۰۲-۱۱۰-۲۰	۲۰۰	
۸,۹۲۲,۴۸۰	۶	۷۰۲-۱۱۰-۳۰	۳۰۰	



لیست قیمت پوش فیت پروتکت

Telegram: @poliran_official آخرین لیست قیمت در

تولید لوله‌های دو سر سوکت با ابتکاری از پلی‌ران و برای اولین بار در دنیا، با فراهم کردن دو لوله در یک شاخه، میزان هدررفت لوله در پروژه‌ها را به حداقل ممکن کاهش داد.

مشکل:

پیش از تولید لوله‌های دو سر سوکت و زمانی که تنها لوله‌های یک سر سوکت در دسترس بودند، زمانی که طولی کمتر از طول شاخه‌های استاندارد مورد نیاز بود، پس از برش لوله قسمت اضافی آن عملاً بدون استفاده باقی می‌ماند.

راه حل پلی‌ران:

با ابداع لوله‌های دو سر سوکت، در هر یک شاخه از لوله عملاً دو لوله در اختیار مجری قرار گرفت که پس از بریدن طول مورد نیاز از آن، قسمت باقی مانده به دلیل داشتن سوکت قابل استفاده بود. این ابتکار میزان هدررفت و دور ریز لوله‌ها را به صورت چشمگیری کاهش داد، تا حدی که امروزه برخی شرکت‌های مطرح اروپایی نیز با الگوبرداری از پلی‌ران لوله‌های خود را به صورت دو سر سوکت نیز تولید می‌کنند.

سال طراحی و ساخت: ۱۳۸۵



لوله دو سر سوکت

قیمت (ریال)	تعداد در بسته	کد کالا	طول (سانتی‌متر)	قطر (میلی‌متر)
۳,۰۵۳,۳۰۰	۴	۷۰۲-۱۲۵-۰۵	۵۰	۱۲۵
۴,۹۴۷,۰۰۰	۴	۷۰۲-۱۲۵-۱۰	۱۰۰	
۸,۸۱۷,۳۶۰	۴	۷۰۲-۱۲۵-۲۰	۲۰۰	
۱۲,۳۲۴,۶۹۰	۴	۷۰۲-۱۲۵-۳۰	۳۰۰	

۴,۹۰۰,۹۲۰	۲	۷۰۲-۱۶۰-۰۵	۵۰	۱۶۰
۸,۰۱۴,۳۷۰	۲	۷۰۲-۱۶۰-۱۰	۱۰۰	
۱۳,۹۱۸,۳۵۰	۲	۷۰۲-۱۶۰-۲۰	۲۰۰	
۲۰,۶۸۳,۲۷۰	۲	۷۰۲-۱۶۰-۳۰	۳۰۰	

۷,۸۵۰,۲۱۰	۲	۷۰۲-۲۰۰-۰۵	۵۰	۲۰۰
۱۳,۶۵۸,۰۸۰	۲	۷۰۲-۲۰۰-۱۰	۱۰۰	
۲۴,۳۱۱,۹۹۰	۲	۷۰۲-۲۰۰-۲۰	۲۰۰	
۳۶,۳۲۱,۳۷۰	۲	۷۰۲-۲۰۰-۳۰	۳۰۰	



◆ پلی‌ران تنها تولیدکننده لوله پوش فیت با سایز ۲۰۰ میلی‌متر در ایران

لیست قیمت
پوش فیت
پروتکت

تولید لوله‌های دو سر سوکت با ابتکاری از پلی‌ران و برای اولین بار در دنیا، با فراهم کردن دو لوله در یک شاخه، میزان هدررفت لوله در پروژه‌ها را به حداقل ممکن کاهش داد.

مشکل:

پیش از تولید لوله‌های دو سر سوکت و زمانی که تنها لوله‌های یک سر سوکت‌دار در دسترس بودند، زمانی که طولی کمتر از طول شاخه‌های استاندارد مورد نیاز بود، پس از برش لوله قسمت اضافی آن عملاً بدون استفاده باقی می‌ماند.

راه حل پلی‌ران:

با ابداع لوله‌های دو سر سوکت، در هر یک شاخه از لوله عملاً دو لوله در اختیار مجری قرار گرفت که پس از بریدن طول مورد نیاز از آن، قسمت باقی مانده به دلیل داشتن سوکت قابل استفاده بود. این ابتکار میزان هدررفت و دور ریز لوله‌ها را به صورت چشمگیری کاهش داد، تا حدی که امروزه برخی شرکت‌های مطرح اروپایی نیز با الگوبرداری از پلی‌ران لوله‌های خود را به صورت دو سر سوکت نیز تولید می‌کنند.

سال طراحی و ساخت: ۱۳۸۵





عصائی پشت بام

قیمت (ریال)	کد کالا	قطر (میلی متر)
۸۱۳,۸۴۰	۷۵۶-۰۵۰-۰۰	۵۰
۱,۸۱۴,۴۱۰	۷۵۶-۰۷۵-۰۰	۷۵
۴,۰۱۴,۸۴۰	۷۵۶-۱۱۰-۰۰	۱۱۰
۵,۹۷۷,۱۰۰	۷۵۶-۱۲۵-۰۰	۱۲۵
۸,۹۲۸,۷۳۰	۷۵۶-۱۶۰-۰۰	۱۶۰



کف شور سیفون دار

قیمت (ریال)	تعداد در کارتن	کد کالا	نوع
۱,۳۳۶,۷۵۰	۴۸	۷۷۰-۰۵۰-۱۰	کرم یا طوسی
۲,۲۸۳,۱۴۰	۴۸	۷۷۱-۰۵۰-۱۰	آب کاری کروم



خروجی عمودی



۱,۴۴۴,۲۵۰	۵۵	۷۷۲-۰۵۰-۱۰	کرم یا طوسی
۲,۲۸۳,۱۴۰	۵۵	۷۷۳-۰۵۰-۱۰	آب کاری کروم



خروجی افقی



- ◆ کف شور سیفون دار از جنس ABS و با ابعاد صفحه 10 x 10 cm
- ◆ مناسب برای اجرا در فضاهای دارای محدودیت ارتفاعی
- ◆ سال طراحی و ساخت: ۱۳۸۶

بوگیر

قیمت (ریال)	کد کالا	قطر (میلی متر)
۳۱۴,۱۲۰	۷۶۰-۰۵۰-۰۰	۵۰



Competitive Advantages :

رابط لاستیکی با طراحی ویژه دارای دو لبه داخلی جهت اتصال خروجی لوازم بهداشتی با لوله های سایز ۲۵ ، ۳۲ و یا ۴۰ میلی متری به لوله پوش فیت سایز ۵۰ میلی متر و جلوگیری از نفوذ بو و ورود حشرات به فضای داخلی.

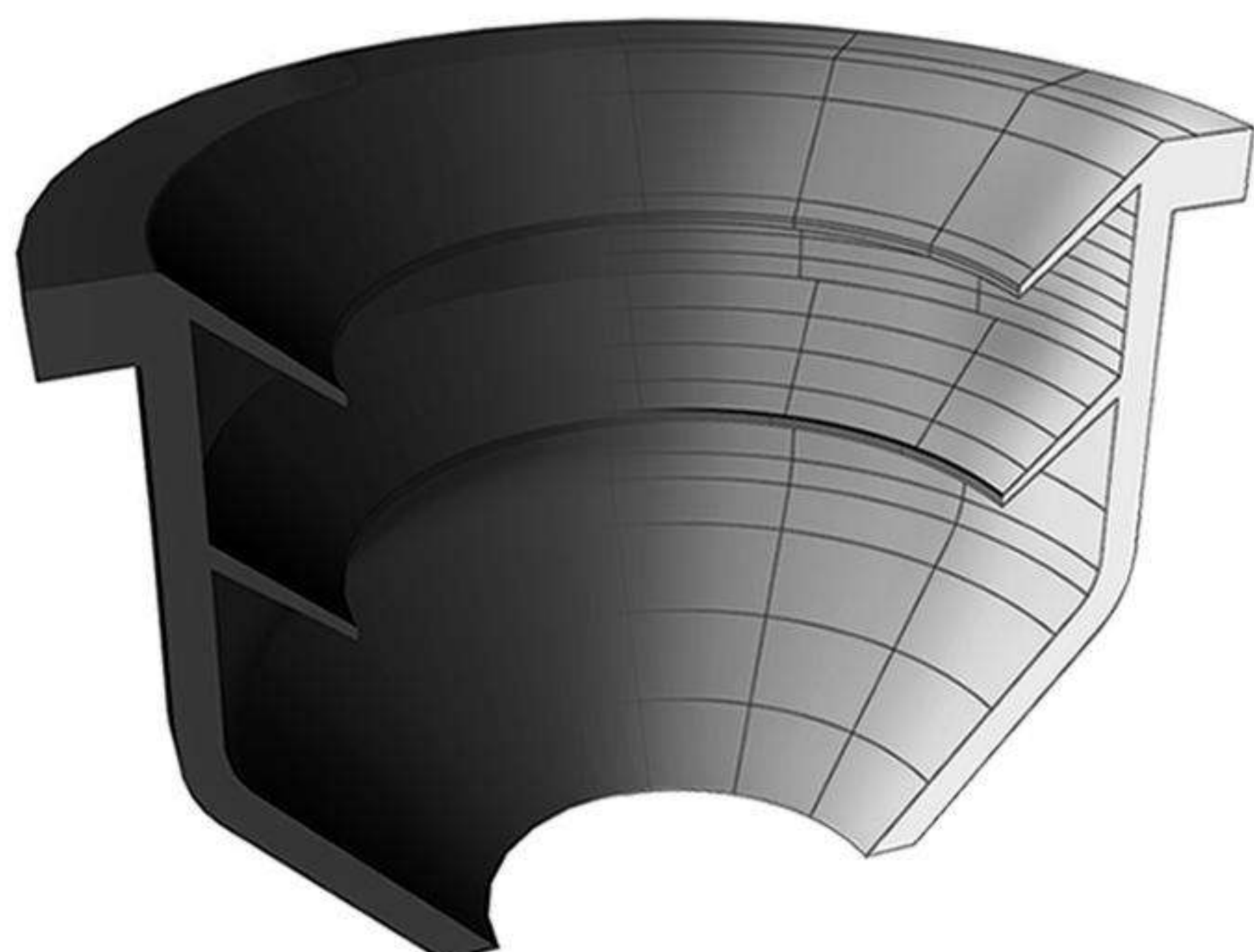

کاربرد ویژه :

اتصال خروجی سینک ، روشویی ، ماشین لباسشویی یا ظرفشویی و ...



بست پایدار Poliran RC

قیمت (ریال)	تعداد در کارتن	کد کالا	قطر (میلی متر)
۵۹۳,۱۹۰	۶۳	۰۸۶-۰۵۰-۰۳	۵۰
۶۷۳,۶۴۰	۴۴	۰۸۶-۰۶۳-۰۳	۶۳
۷۶۶,۸۱۰	۴۰	۰۸۶-۰۷۵-۰۳	۷۵
۸۸۱,۴۹۰	۳۰	۰۸۶-۰۹۰-۰۳	۹۰
۱,۲۷۳,۵۸۰	۲۸	۰۸۶-۱۱۰-۰۳	۱۱۰
۱,۵۴۵,۵۴۰	۲۳	۰۸۶-۱۲۵-۰۳	۱۲۵
۲,۲۲۲,۰۵۰	۱۴	۰۸۶-۱۶۰-۰۳	۱۶۰



دیواری



۶۹۳,۶۰۰	۶۰	۰۸۶-۰۵۰-۰۴	۵۰
۷۵۰,۳۷۰	۴۴	۰۸۶-۰۶۳-۰۴	۶۳
۸۷۴,۸۵۰	۳۰	۰۸۶-۰۷۵-۰۴	۷۵
۹۵۴,۹۸۰	۲۸	۰۸۶-۰۹۰-۰۴	۹۰
۱,۴۳۴,۷۶۰	۲۴	۰۸۶-۱۱۰-۰۴	۱۱۰
۱,۷۵۸,۱۳۰	۲۲	۰۸۶-۱۲۵-۰۴	۱۲۵
۲,۴۹۷,۲۸۰	۱۴	۰۸۶-۱۶۰-۰۴	۱۶۰



سقفی جوشی



Competitive Advantages :

طراحی ویژه بست‌های پایدار با دو نیم حلقه نامساوی موجب استقرار بهتر لوله و اتصالات و جلوگیری از ایجاد هرگونه دوپهنی در لوله‌ها می‌گردد. همچنین لاستیک به کار رفته در بست با طراحی منحصر به فرد خود مانند یک فنربین لوله و دیوار یا سقف عمل می‌کند و با جذب ارتعاشات ناشی از عبور جریان مانع انتقال صدای سیستم فاضلاب به محیط داخلی می‌گردد.

ویژگی‌ها :

- کاهش چشمگیر میزان انتقال صدای سازه‌برد به گواهی موسسه فرانهورفر آلمان
- طراحی دقیق شکل لاستیک که بدون استفاده از چسب روی بست قرار می‌گیرد و در اثر انبساط و انقباض لوله‌ها از جای خود خارج نمی‌شود
- ساخته شده از ورق فولاد گالوانیزه و مقاوم در برابر خوردگی و زنگ زدگی
- تایید عملکرد بی‌نظیر در کاهش انتقال صدا توسط موسسه فرانهورفر آلمان
- سرعت و سهولت در نصب بدون نیاز به آچار، با استفاده از مهره فلنجی آج‌دار
- ارائه شده در ۴ مدل دیواری، جوشی، آویز و قابل تنظیم متناسب با روش اجرا
- مناسب برای دیگر سیستم‌های فاضلابی پلیمری یا فلزی

نیم حلقه بالایی



نیم حلقه پایینی



حالت بسته

استقرار کامل لاستیک روی بست و مهار مناسب لوله با حداقل سطح تماس

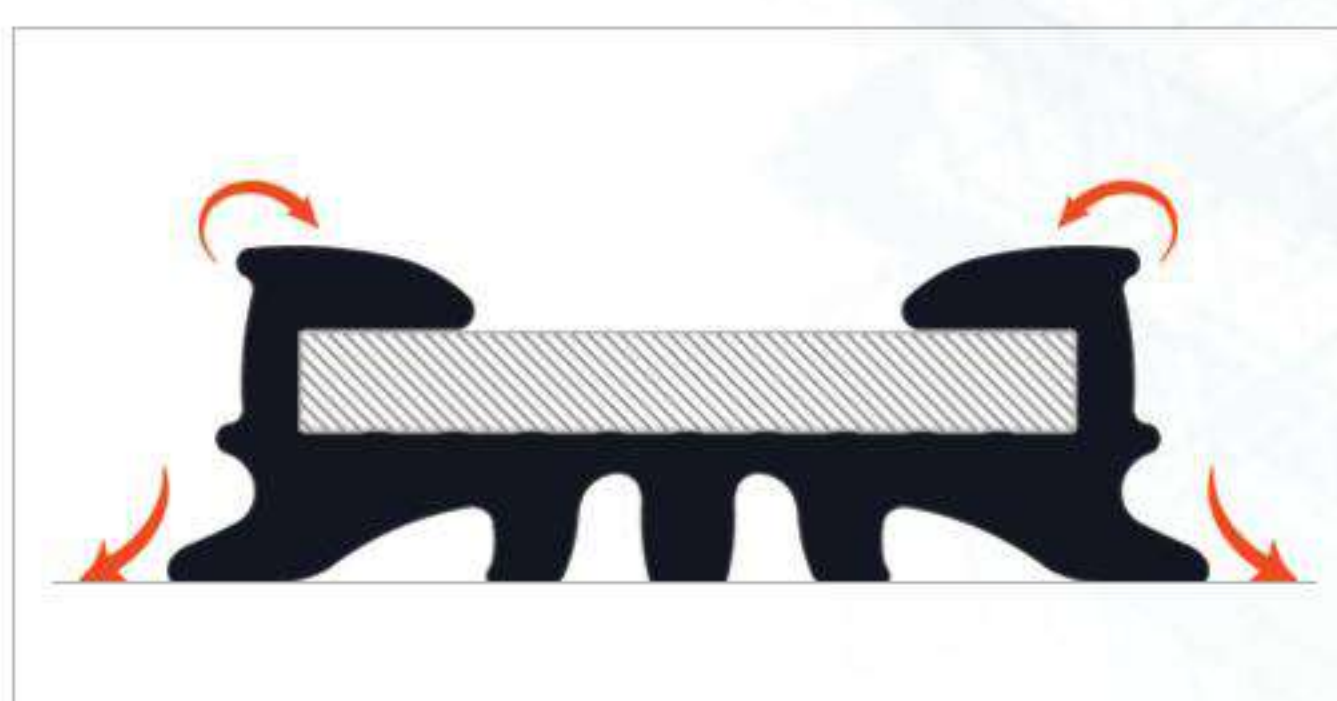

حالت باز

طراحی ویژه سطح مقطع لاستیک و نحوه قرارگیری آن روی بدنه فلزی بست

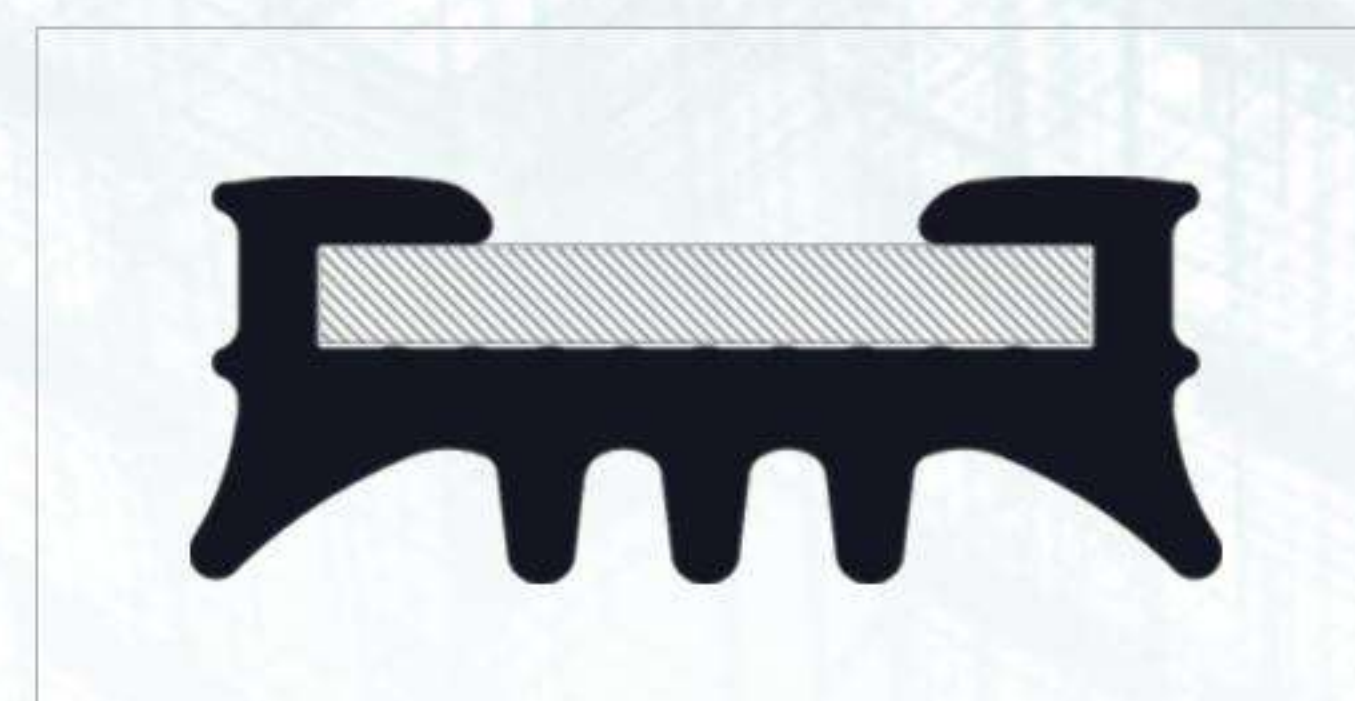



بست پایدار Poliran RC

قیمت (ریال)	تعداد در کارتن	کد کالا	قطر (میلی متر)
۶۵۰,۳۷۰	۵۶	۰۸۶-۰۵۰-۰۰۵	۵۰
۷۳۵,۶۲۰	۳۲	۰۸۶-۰۶۳-۰۰۵	۶۳
۸۰۱,۹۹۰	۳۲	۰۸۶-۰۷۵-۰۰۵	۷۵
۹۲۷,۳۰۰	۲۲	۰۸۶-۰۹۰-۰۰۵	۹۰
۱,۳۲۳,۵۶۰	۲۴	۰۸۶-۱۱۰-۰۰۵	۱۱۰
۱,۶۲۲,۲۴۰	۲۰	۰۸۶-۱۲۵-۰۰۵	۱۲۵
۲,۲۴۰,۲۱۰	۱۴	۰۸۶-۱۶۰-۰۰۵	۱۶۰



سقفی قابل تنظیم



۶۷۳,۰۰۰	۶۳	۰۸۶-۰۵۰-۰۰۶	۵۰
۷۶۶,۱۸۰	۴۲	۰۸۶-۰۶۳-۰۰۶	۶۳
۸۴۱,۹۳۰	۳۸	۰۸۶-۰۷۵-۰۰۶	۷۵
۹۴۹,۹۵۰	۲۸	۰۸۶-۰۹۰-۰۰۶	۹۰
۱,۳۹۷,۰۵۰	۲۵	۰۸۶-۱۱۰-۰۰۶	۱۱۰
۱,۶۹۰,۳۳۰	۲۱	۰۸۶-۱۲۵-۰۰۶	۱۲۵
۲,۲۹۴,۰۹۰	۱۴	۰۸۶-۱۶۰-۰۰۶	۱۶۰



سقفی آویز



از ۱۳۵۲

لیست قیمت پوش فیت پروتکت

Competitive Advantages :

طراحی ویژه بست‌های پایدار با دو نیم حلقه نامساوی موجب استقرار بهتر لوله و اتصالات و جلوگیری از ایجاد هرگونه دوپهنی در لوله‌ها می‌گردد. همچنین لاستیک به کار رفته در بست با طراحی منحصر به فرد خود مانند یک فنربین لوله و دیوار یا سقف عمل می‌کند و با جذب ارتعاشات ناشی از عبور جریان مانع انتقال صدای سیستم فاضلاب به محیط داخلی می‌گردد.



بست پایدار پلی‌ران مدل Ultra-P

مقاومت چشمگیر در برابر خوردگی و زنگ زدگی

بست پایدار مدل Ultra-P با مقاومتی بسیار بیشتر در برابر خوردگی، محصول جدید پلی‌ران است که به طور ویژه برای استفاده در محیط‌های با رطوبت بالا مانند مناطق شمالی و جنوبی کشور، استخرها، مجموعه‌های ورزشی و... و همچنین محیط‌های با میزان خوردگی بالا مانند پروژه‌های صنعتی و آزمایشگاهی ارائه می‌گردد.

ویژگی‌ها :

- ♦ دارای پوشش رنگ کوره ای
- ♦ مناسب برای شرایط محیطی و آب و هوایی C1 تا C4 بر اساس استانداردهای ISO 12944-2 و EN 14713
- ♦ عملکرد عالی در ۱۰۰۰ ساعت تست پاشش نمک (Salt Spray) بر اساس استاندارد ASTM B117-18 بدون زنگ‌زدگی
- ♦ مقاومت بهتر در برابر خوردگی نسبت به آبکاری گالوانیزه گرم
- ♦ قابلیت استفاده در خارج از ساختمان و فضای آزاد
- ♦ بهترین انتخاب برای مناطق شمالی و جنوبی کشور، محیط‌های صنعتی، آزمایشگاهی، استخرها و مجموعه‌های ورزشی و...

برای دریافت اطلاعات بیشتر در مورد بست‌های مدل Ultra-P با دفتر مرکزی پلی‌ران تماس بگیرید.

مبالغ فوق با احتساب ۱۰% عوارض قانونی می‌باشد.

قیمت (ریال)	تعداد در کارتن	کد کالا	قطر (میلی متر)	بست روکش دار
۵۳۰,۹۰۰	۱۰۶	۰۸۶-۰۵۰-۰۰۰	۵۰	 دیواری
۶۰۲,۰۰۰	۸۰	۰۸۶-۰۶۳-۰۰۰	۶۳	
۷۴۹,۰۰۰	۶۸	۰۸۶-۰۷۵-۰۰۰	۷۵	
۸۵۰,۷۰۰	۶۴	۰۸۶-۰۹۰-۰۰۰	۹۰	
۱,۰۳۴,۱۰۰	۳۰	۰۸۶-۱۱۰-۰۰۰	۱۱۰	
۱,۲۸۸,۶۰۰	۲۲	۰۸۶-۱۲۵-۰۰۰	۱۲۵	
۱,۴۹۶,۸۰۰	۲۰	۰۸۶-۱۶۰-۰۰۰	۱۶۰	
۳,۱۴۶,۳۰۰	۸	۰۸۶-۲۰۰-۰۰۰	۲۰۰	
۳,۵۵۶,۷۵۰	۴	۰۸۶-۲۵۰-۰۰۰	۲۵۰	 سقفی جوشی
۳۴۳,۱۰۰	۱۶۰	۰۸۶-۰۴۰-۰۰۱	۴۰	
۵۳۱,۹۰۰	۱۰۵	۰۸۶-۰۵۰-۰۰۱	۵۰	
۶۴۴,۸۰۰	۸۰	۰۸۶-۰۶۳-۰۰۱	۶۳	
۸۰۸,۱۰۰	۷۰	۰۸۶-۰۷۵-۰۰۱	۷۵	
۸۷۹,۳۰۰	۶۴	۰۸۶-۰۹۰-۰۰۱	۹۰	
۱,۰۲۰,۳۰۰	۳۵	۰۸۶-۱۱۰-۰۰۱	۱۱۰	
۱,۴۳۹,۹۰۰	۲۳	۰۸۶-۱۲۵-۰۰۱	۱۲۵	
۱,۶۷۴,۴۰۰	۱۰	۰۸۶-۱۶۰-۰۰۱	۱۶۰	 سقفی قابل تنظیم
۵۶۷,۴۰۰	۷۰	۰۸۶-۰۵۰-۰۰۲	۵۰	
۶۶۴,۵۰۰	۶۴	۰۸۶-۰۶۳-۰۰۲	۶۳	
۷۸۵,۵۰۰	۴۲	۰۸۶-۰۷۵-۰۰۲	۷۵	
۸۶۵,۴۰۰	۴۸	۰۸۶-۰۹۰-۰۰۲	۹۰	
۱,۰۵۵,۶۰۰	۲۷	۰۸۶-۱۱۰-۰۰۲	۱۱۰	
۱,۳۱۴,۵۰۰	۱۳	۰۸۶-۱۲۵-۰۰۲	۱۲۵	
۱,۶۵۹,۵۰۰	۹	۰۸۶-۱۶۰-۰۰۲	۱۶۰	
۳,۲۰۷,۴۰۰	۷	۰۸۶-۲۰۰-۰۰۲	۲۰۰	
۳,۷۶۰,۸۵۰	۳	۰۸۶-۲۵۰-۰۰۲	۲۵۰	

- ♦ دارای روکش ویژه از جنس PVC که سبب جلوگیری از تماس مستقیم لوله‌ها با فولاد و ایجاد هرگونه خط و خش و آسیب روی آنها می‌گردد.
- ♦ روکش PVC ویژه به کار رفته، تقویت شده با تیتانیوم دی اکسید، دارای استحکام و طول عمری بالا و مقاومت مناسب در برابر مواد شیمیایی مختلف می‌باشد.
- ♦ ساخته شده از ورق فولاد گالوانیزه و مقاوم در برابر خوردگی و زنگ زدگی.

مبالغ فوق با احتساب ۱۰% عوارض قانونی می‌باشد.



قیمت (ریال)	کد کالا	قطر (میلی متر)	نام محصول	ابزار
۱۶,۱۰۵,۷۲۰	۴۰۱-۱۶۰-۴۰	۴۰-۲۰۰	کونیک کن	

♦ کاربرد: ایجاد پخ روی لوله‌های بریده شده

قیمت (ریال)	کد کالا	قطر (میلی متر)	نام محصول
۷,۹۰۶,۳۱۰	۴۱۵-۰۷۵-۰۰	۷۵	استاپر ۹۰ درجه
۹,۵۵۴,۳۷۰	۴۱۵-۰۹۰-۰۰	۹۰	
۱۰,۵۰۶,۳۹۰	۴۱۵-۱۱۰-۰۱	۱۱۰	
۱۲,۴۰۵,۱۸۰	۴۲۵-۱۲۵-۹۰	۱۲۵	



♦ کاربرد: جداسازی و ایزوله کردن یک بخش از سیستم جهت انجام تست آب بند

♦ طراحی شده در تطابق با سه راه بازدید ۹۰ درجه پلیران

قیمت (ریال)	کد کالا	قطر (میلی متر)	نام محصول
۲۹,۱۰۴,۹۸۰	۴۳۵-۱۶۰-۰۱	۱۶۰	استاپر ۴۵ درجه

♦ کاربرد: جداسازی و ایزوله کردن یک بخش از سیستم جهت انجام تست آب بند

♦ طراحی شده در تطابق با سه راه بازدید از ترکیب سه راه ۴۵ درجه و دریچه بازدید

سایز ۱۶۰ میلی متر پلیران



لیست قیمت
پوش فیت
پروتکت

قیمت (ریال)	تعداد در بسته	کد کالا	حجم (سی سی)	اسپری روان کننده
۲,۶۷۷,۵۰۰	۱۲	۶۰۵-۱۰۰-۰۰	۳۰۰	

ویژگی‌ها:

- ♦ سهولت در استفاده به دلیل طراحی و تولید به صورت اسپری
- ♦ ایجاد لغزندگی مناسب جهت اتصال سیستم های پوش فیت
- ♦ عدم بیرون زدگی لوله و اتصالات در زمان تست آب بند به دلیل حل شدن مایع روان کننده در آب
- ♦ عدم دخالت در آب بند کردن سیستم هنگام تست
- ♦ سازگار با انواع مواد لاستیکی، پلیمری و فلزی
- ♦ سازگار با انواع حلقه های آب بندی
- ♦ سازگار با پوست دست به دلیل وجود گلیسرین در مایع روان کننده
- ♦ استفاده بهینه از محلول با کمترین اتلاف
- ♦ عدم نیاز به تماس دست برای پخش محلول بر روی لوله



Telegram: @poliran_official
آخرین لیست قیمت در



قیمت (ریال)	کد کالا	قطر (میلی متر)	نام محصول	ابزار
۸۸,۸۰۴,۳۵۰	۵۰۰-۱۲۵-۴۰	۴۰ - ۱۲۵	لوله بر چند منظوره	
۹۹,۶۰۲,۴۰۰	۴۵۰-۱۶۰-۴۰	۴۰ - ۱۶۰		

- ◆ لوله بر چندمنظوره ابزاری ویژه است که پس از بررسی و نظرسنجی‌های مستمر در بخش نصب و اجرا، برای اولین بار توسط واحد تحقیق و توسعه (R&D) پلی ران طراحی و به بازار ارائه گردیده است.
- ◆ این ابزار با فراهم کردن امکان برش و پخ کردن همزمان لوله‌ها موجب تسهیل و افزایش سرعت کار اجرا می‌گردد.
- ◆ همراه این لوله بر یک جعبه ابزار نیز ارائه می‌گردد که درون آن یاتاقان‌های سایزهای مختلف، یک عدد متر، ست آچار آلن، آچار یک سر تخت یک سر رینگ و دفترچه راهنمای استفاده از لوله بر قرار دارد.
- ◆ قطعات یدکی لوله بر چندمنظوره به صورت جداگانه نیز قابل ارائه می‌باشد.

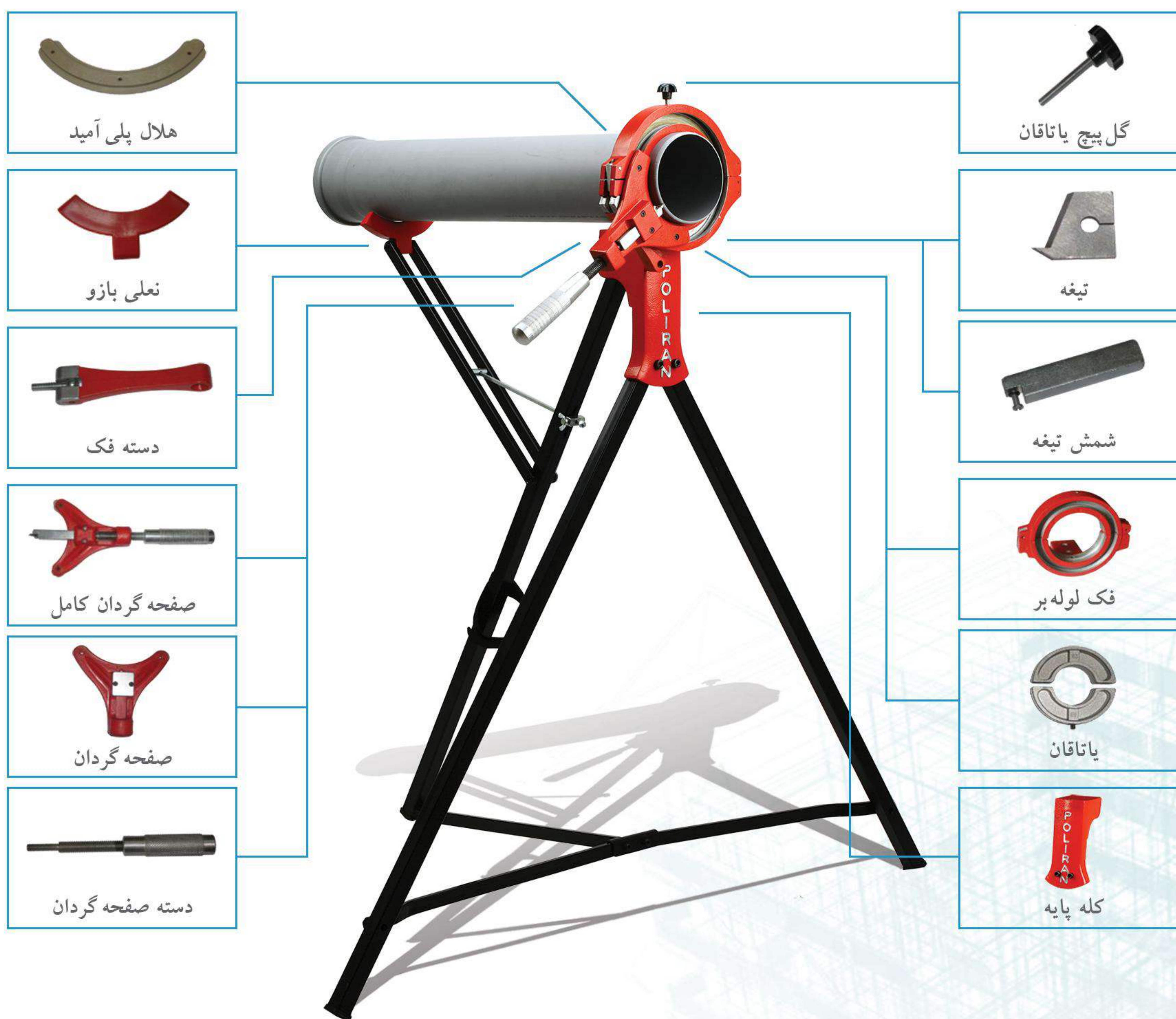

- هلال پلی آمید
- نعلی بازو
- دسته فک
- صفحه گردان کامل
- صفحه گردان
- دسته صفحه گردان

- گل بیج یاتاقان
- تیغه
- شمش تیغه
- فک لوله بر
- یاتاقان
- کله پایه

لیست قیمت پوش فیت پروتکت

Telegram: @poliran_official آخرین لیست قیمت در



POLIRAN

Protect

تهران، میدان آرژانتین، خیابان
زاگرس، پلاک ۱۷، ساختمان پلیران
کد پستی: ۱۵۱۶۶۴۳۳۱۱
تلفن: (۳۰ شماره) ۸۸۶۴۸۸۰۰
فکس: ۳۶ - ۸۸۶۴۸۸۳۴
ایمیل: info@poliran.org
www.poliran.org

ما را در فضای
مجازی دنبال
کنید

